

STUDER REVOX

# C270

Mode d'emploi



- Vorsicht:** Das Gerät ist in ausgeschaltetem Zustand (STANDBY) nicht von der Stromzuführung getrennt.
- Attention:** Cet appareil n'est pas séparé du réseau lorsqu'il est déclenché (STANDBY).
- Warning:** This unit is not separated from the mains supply when switched off (STANDBY).
- Attenzione:** Questo apparecchio non è separato dalla rete quando l'interruttore è spento (STANDBY).
- Precaución:** Este aparato no está separado de la red cuando está apagado (STANDBY).
- Waarschuwing:** In uitgeschakelde toestand (STANDBY) is het apparaat niet gescheiden van de netspanning.
- Advarsel:** Apparaten er ogsaa hvis lukket (STANDBY) under strøm.
- Huomio:** Huolimatta siitä, että virta on katkaistu laitteesta (STANDBY), sitä ei ole eristetty sähköstä.
- Forsiktig:** Selvom strømmen ikke er pa i apparatet (STANDBY), sa er det ikke skilt fra strøm.
- Varning:** Oaktat om strømmen är avbruten i apparaten (STANDBY), sa är den ända kopplad med strøm.

# Mode d'emploi Magnétophone · REVOX C270

---

Pour faciliter la compréhension et le maniement, le présent mode d'emploi est divisé en cinq chapitres:

## **CHAPITRE 1**

### **Installation, mise en service**

Contient toutes les informations nécessaires à une installation et un raccordement corrects du magnétophone.

## **CHAPITRE 2**

### **Utilisation**

Contient les informations fondamentales pour l'utilisation du magnétophone.

## **CHAPITRE 3**

### **Utilisation étendue**

Contient les explications des fonctions auxiliaires et spéciales, non décrites au chapitre 2, comme par exemple LOCATOR, mode dévidement libre et édition.

## **CHAPITRE 4**

### **Annexe technique**

Contient les renseignements concernant la construction des magnétophones à bobines, des indications sur les normes de niveaux et la transformation de l'appareil. Les caractéristiques techniques et dimensions sont également données dans ce chapitre.

## **CHAPITRE 5**

### **Liste des fonctions**

Contient un mode d'emploi abrégé donnant une vue d'ensemble rapide de toutes les fonctions.

### **Dessin synoptique**

A la fin de ce mode d'emploi, vous trouverez une page dépliant contenant le dessin repéré de l'appareil. Les repères (entre parenthèses carrées) du texte, correspondent à ceux du dessin.

---

## GARANTIE

Les appareils vendus en République Fédérale d'Allemagne sont accompagnés d'une carte spéciale de demande de garantie. Cette carte se trouve à l'intérieur de l'emballage ou à l'extérieur, dans une pochette plastique. Si cette carte manquait, veuillez vous adresser à votre revendeur ou à la représentation officielle REVOX.

Pour les appareils achetés en Suisse et en Autriche, le certificat de garantie est remis par le revendeur.

Nous attirons votre attention sur le fait que la garantie n'est valable que dans le pays d'achat. En outre, toute intervention dans l'appareil par une personne non autorisée, annule la couverture de la garantie.

## EMBALLAGE

Veuillez conserver l'emballage d'origine. En cas de transport, il est la meilleure protection pour votre précieux appareil.

Subject to change.  
Printed in Switzerland by WILLI STUDER AG  
Order number 10.30.0790 (Ed. 0688)  
Copyright by WILLI STUDER AG  
CH-8105 Regensdorf-Zurich

REVOX is a registered trade mark of  
WILLI STUDER AG Regensdorf.

## Table de matières

---

### CHAPITRE 1

Page

<b>Installation mise en service</b>	Contenu de l'emballage _____	4
	Installation _____	4
	Tension secteur _____	5
	Raccordement _____	5
	Mise sous tension _____	6

---

### CHAPITRE 2

<b>Utilisation</b>	Montage de la bande _____	7
	Vitesse de défilement (SLOW/FAST) _____	8
	Fonctions du mécanisme _____	9
	Lecture _____	10
	Enregistrement _____	11
	Haut-parleur de contrôle _____	13

---

### CHAPITRE 3

<b>Utilisation étendue</b>	Vitesse de défilement variable _____	15
	Fonctions locator _____	16
	Mode boucle (LOOP) _____	19
	Mode dévidement (T-DUMP) _____	20
	Fonction d'édition (EDIT) _____	21
	Coupe-bande _____	22
	Temporisation de lecture _____	24
	Enregistrement automatique _____	25

---

### CHAPITRE 4

<b>Annexe technique</b>	Position des pistes sur la bande _____	27
	Entretien _____	29
	Corrections (IEC, NAB) _____	30
	Autres vitesses de bande _____	31
	Calibrage (niveaux normaux) _____	33
	Caractéristiques techniques _____	35
	Dimensions _____	36
	Connexion des prises _____	37

---

### CHAPITRE 5

<b>Liste des fonctions</b>	Liste des fonctions _____	39
	Mise en place correcte de la bande _____	43
	Dessin repéré de l'appareil _____	44
	Dessin général audio _____	45

# CHAPITRE 1

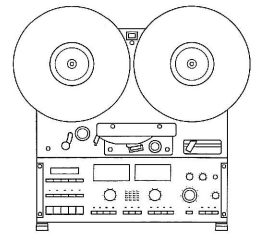

## Installation

Contenu de l'emballage,  
installation

### Contenu de l'emballage

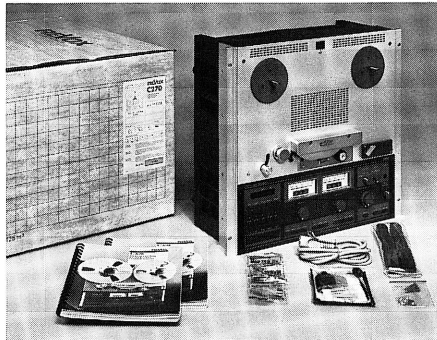

Outre le présent mode d'emploi et l'appareil, l'emballage contient un câble secteur conforme, un jeu de fusibles, des fiches pour MONITOR, FADER START et RS 232, ainsi qu'un recueil de schémas. En cas de problèmes, veuillez vous adresser à votre revendeur spécialisé.

Le présent mode d'emploi est également disponible dans les langues suivantes:

English: Order No.: 10.30.0780  
Deutsch: Bestell-Nr.: 10.30.0770

### Installation

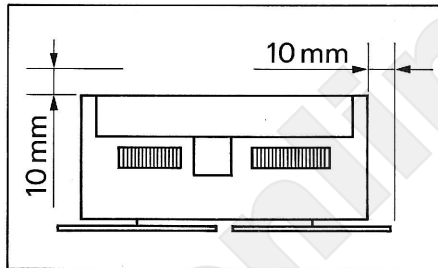

Installez l'appareil de manière à ne pas recouvrir les fentes d'aération et gardez un espace libre d'au moins 10 mm entre le dos de l'appareils et une quelconque surface.

### Prescription de sécurité

Ne raccordez votre appareil au réseau qu'avec le câble secteur ci-joint. Protégez votre appareil des excès de chaleur et d'humidité.

En cas de dérangement, retirez immédiatement la fiche secteur et faites contrôler l'appareil par un revendeur spécialisé REVOX.

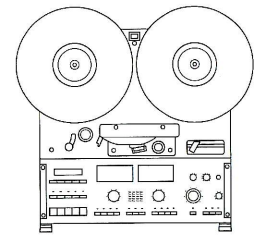

## Mise en service

## Tension secteur, raccordement

### Contrôle de la tension secteur

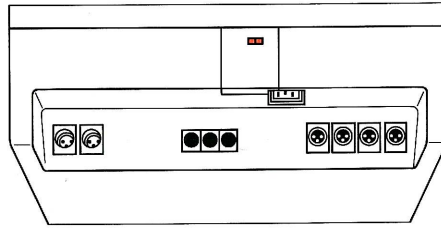

Vérifiez que la tension indiquée dans la fenêtre corresponde à celle du secteur. Si nécessaire l'appareil peut être commuté sur une autre tension. Veuillez confier cette commutation à votre revendeur spécialisé.

### Raccordement des sources de signal

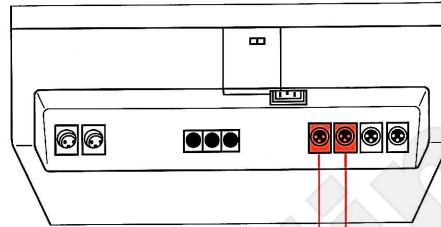

Les entrées LINE INPUT CH1 et LINE INPUT CH2 doivent être reliées aux sorties OUTPUT d'une source de signal (régie). Veuillez utiliser pour cela les câbles symétriques du commerce ou préparer vous-même les câbles nécessaires. Attention à la polarité du câblage.

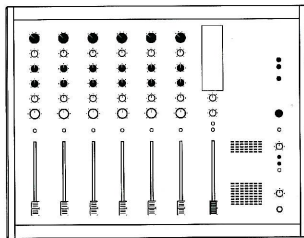

C279

### Raccordement des sorties

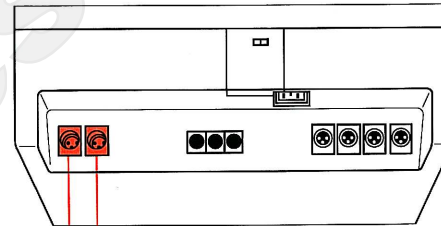

Les sorties LINE OUTPUT CH1 et LINE OUTPUT CH2 doivent être reliées aux entrées (INPUT) de votre amplificateur ou aux entrées (INPUT) d'une régie. Veuillez utiliser pour cela les câbles symétriques du commerce ou préparer vous-même les câbles nécessaires. Attention à la polarité du câblage.

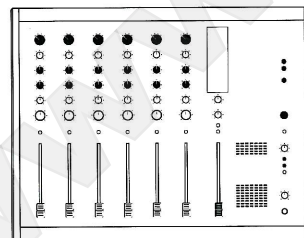

C279

## Mise en service

## Mise sous tension

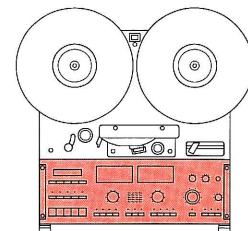

### Mise sous tension

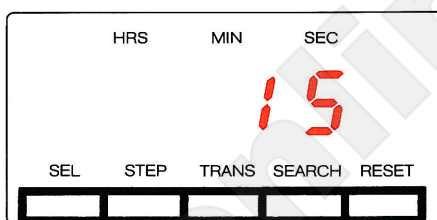
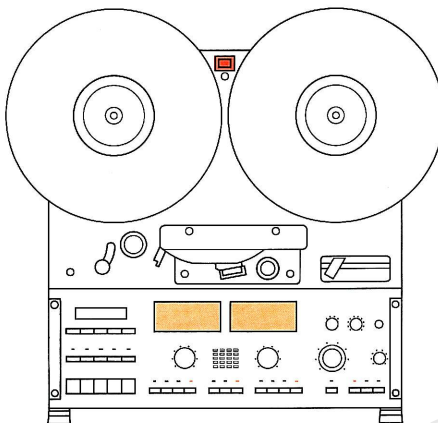

En actionnant la touche POWER [1] sur la plaque frontale, on met le magnétophone sous tension, en pressant une nouvelle fois, on le met hors tension.

A la mise sous tension, les instruments de modulation (VU-mètres) sont éclairés, les paramètres activés en dernier (vitesse de bande, position de bande) sont indiqués au compteur [7] et la position des sélecteurs de sortie (INPUT, SYNC, READY) est rétablie. A la mise hors tension, les réglages sont mémorisés à nouveau.

L'appareil ne peut être mis sous tension et hors tension par la télécommande.

A l'enclenchement de l'appareil, le compteur principal affiche la vitesse de défilement de bande choisie, en "ips", pendant 2 secondes environ.

Ensuite, la position actuelle de la bande sera affichée.



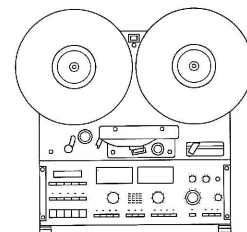

## Utilisation

## Montage de la bande

### Bobine à centre type ciné (DIN)

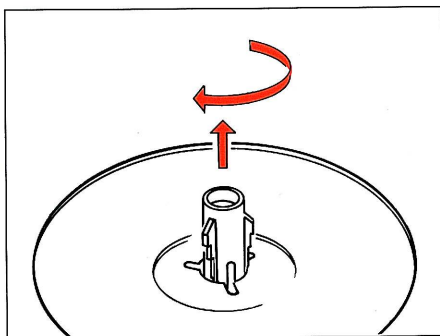

Placez la bobine pleine sur le plateau gauche [2] et la bobine vide sur le plateau droit [3]. Tirez le guidage à trois ergots et verrouillez-le par rotation de 60°.

### Bobine NAB

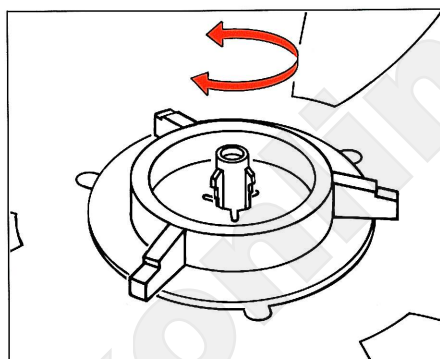

Posez les adaptateurs NAB sur le plateau [2/3] et verrouillez-les avec les guidages à trois ergots en tirant et tournant de 60°. La bobine NAB pleine doit être posée sur l'adaptateur NAB gauche et la bobine NAB vide sur l'adaptateur NAB droit. Pour assurer les bobines, faites tourner la partie supérieure de l'adaptateur dans le sens horaire, jusqu'à l'encliquetage.

### Plateau à bande AEG (enroulement ouvert)

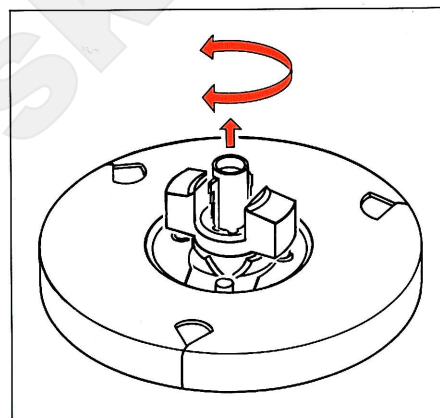

Posez les adaptateurs sur les plateaux [2/3] et verrouillez-les avec les guidages à trois ergots, en tirant et en tournant de 60°. Posez le rouleau plein sur le disque adaptateur gauche, un rouleau vide sur le disque adaptateur droit. Pour assurer les noyau, soulevez les languettes des adaptateurs et tournez-les de 90° jusqu'à ce qu'elles soient posées sur les doigts de guidage.

### Mise en place de la bande

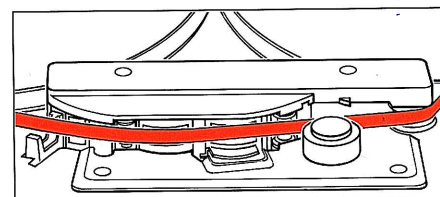

Placez la bande comme indiqué sur l'illustration ci-contre. La bande doit passer correctement autour du tendeur de bande [6], du rouleau de comptage [4] et du renvoi droit. Le début de bande doit être amorcé sur la bobine droite et assuré par quelques tours dans le sens contraire des aiguilles d'une montre. Si la bande commence par une amorce transparente, enroulez-la en pressant la touche >> [19] jusqu'à ce que la bande magnétique couvre la barrière lumineuse [5]. Ensuite, mettez le compteur de bande [7] à zéro en pressant la touche RESET [8]. Si le compteur est toujours mis à zéro à la même position de bande, la bande peut être positionnée à la seconde près, en n'importe quel point au moyen du compteur à temps réel [7]. Une information détaillée de la mise en place correcte de la bande se trouve en page 43 du mode d'emploi.

# Utilisation

## Vitesse de défilement (SLOW/FAST)

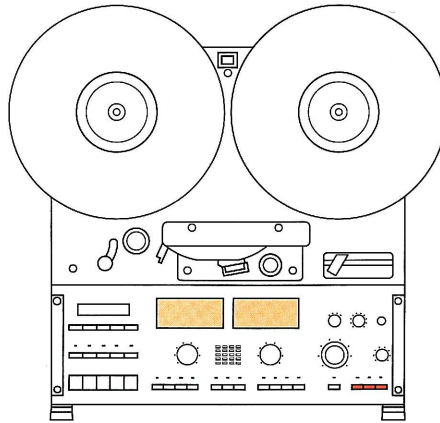
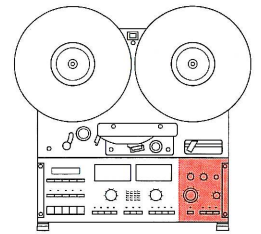

Le magnétophone REVOX C270 peut travailler avec deux vitesses différentes de défilement parmi trois vitesses à choix. Suivant l'équipement de votre appareil, vous avez l'une des variantes suivantes:

Position: SLOW 9,5 cm/s 19 cm/s 9,5 cm/s	Position: FAST 19 cm/s 38 cm/s 38 cm/s
---	---

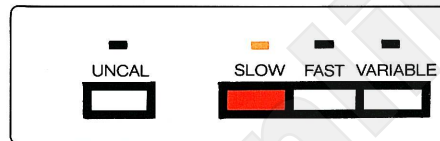

En pressant la touche SLOW [40], on enclenche la vitesse inférieure, en pressant la touche FAST [41] la vitesse supérieure; la LED correspondante s'allumant au-dessus de la touche. La vitesse de défilement choisie est indiquée pendant quelques secondes au compteur [7]. Les vitesses ne sont pas indiquées en cm/s mais en ips (pouces par seconde):

3,75 ips	=	9,5 cm/s
7,5 ips	=	19 cm/s
15 ips	=	38 cm/s

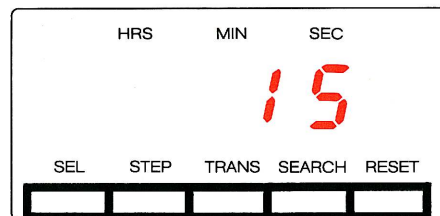
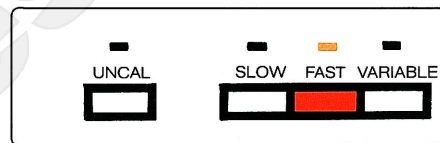

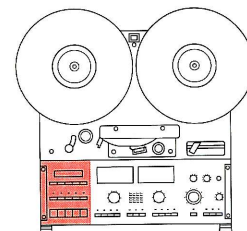

<< [18] **Rebobinage**

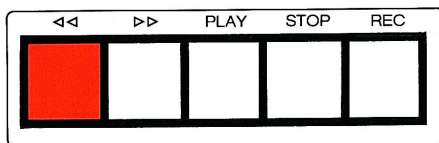

En pressant la touche << [18], on rebobine rapidement de la bobine droite à celle de gauche. Pour ménager les têtes de lecture et la bande, celle-ci est décollée des têtes. Il n'est pas possible d'obtenir la lecture pendant cette opération.

>> [19] **Avance rapide**

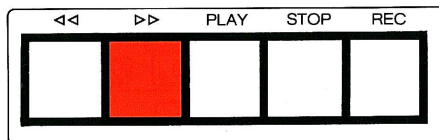

En pressant la touche >> [19], on fait passer rapidement la bande de la bobine de gauche à celle de droite. Pour ménager les têtes de lecture et la bande, celle-ci est décollée des têtes. Il n'est pas possible d'obtenir la lecture pendant cette opération.

PLAY [20] **Lecture**

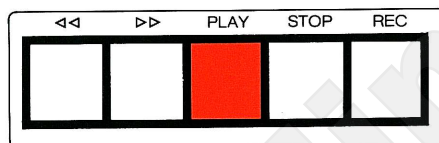

En actionnant la touche PLAY [20], on active le mode de lecture. On peut alors écouter la bande.

STOP [21]

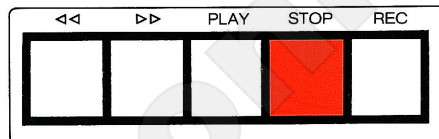

La touche STOP [21] interrompt toute fonction du mécanisme.

REC [22] **Enregistrement**

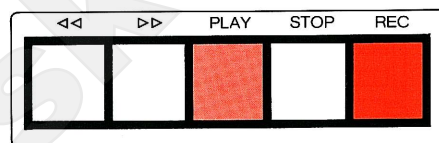

Pressée en même temps que la touche PLAY [20], la touche REC [22] active le mode d'enregistrement. On peut effectuer un enregistrement sur les canaux mis en veille (READY [24/33]).

**Indication:**

Chacune de ces touches peut être pressée indépendamment de l'état momentané de l'appareil. Le microprocesseur incorporé contrôle automatiquement si l'instruction est admissible et assure un fonctionnement ménageant la bande; celle-ci étant d'abord freinée avant de commuter sur une autre vitesse ou un autre sens de rotation.

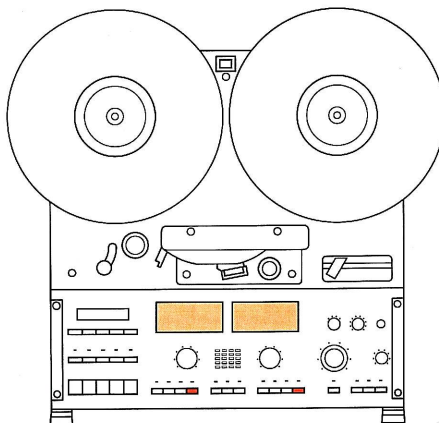
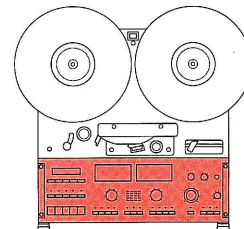

La lecture d'une bande enregistrée se fait de la manière suivante:

- Placez la bande.
- Mettez les sélecteurs de sortie des deux canaux sur REPRO [27/36].

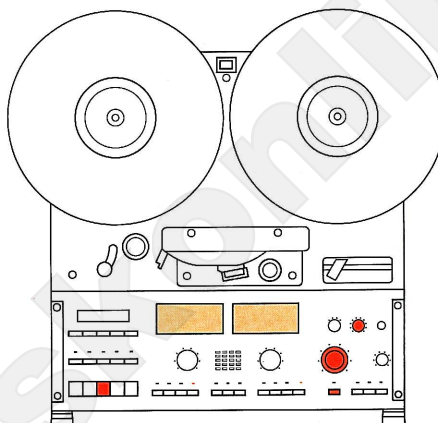

- Pressez la touche PLAY [20]. La bande est lue et on peut l'écouter par l'intermédiaire d'un amplificateur raccordé ou du haut-parleur de contrôle incorporé (tirer le bouton VOLUME [46]). Le niveau des sorties ligne LINE OUTPUT CH 1 et LINE OUTPUT CH 2 peut être modifié avec le potentiomètre OUTPUT [38], à condition que la touche UNCAL [39] ait été commutée sur niveau de sortie non calibré. En tournant les deux boutons, on peut régler chaque canal individuellement. Le bouton intérieur agit sur le niveau du canal 1, le bouton extérieur sur celui du canal 2.

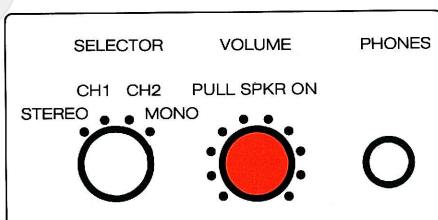

Le volume du haut-parleur de contrôle peut également se régler au moyen du potentiomètre VOLUME [46].

# Utilisation

## Enregistrement

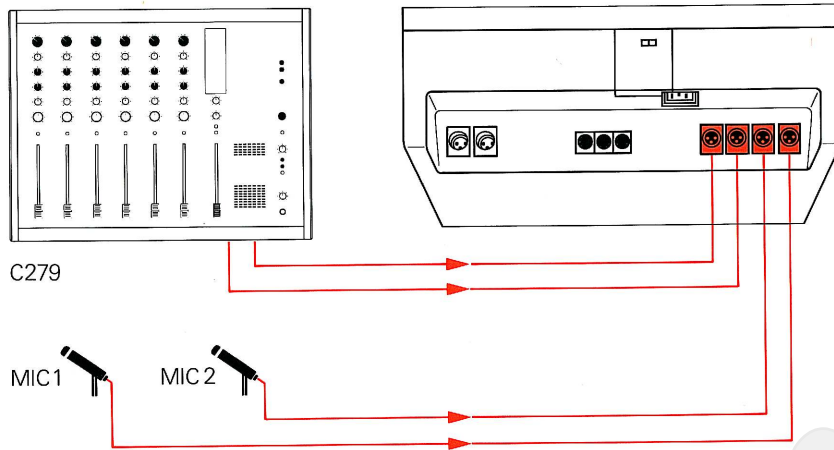
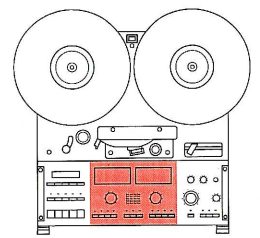

Pour effectuer un enregistrement, les entrées LINE INPUT CH 1 et LINE INPUT CH 2 doivent être reliées à une source de signal (amplificateur, magnétophone, régie) ou, pour les versions avec amplificateurs micro incorporés (option: MIC/LINE SWITCH BOARD 1.777.520.00), les microphones doivent être reliés aux entrées MIC INPUT CH 1 et MIC INPUT CH 2. Procédure:

● Placez la bande.

● Mettez le sélecteur d'entrée sur LINE [31] ou, sur MIC [29].

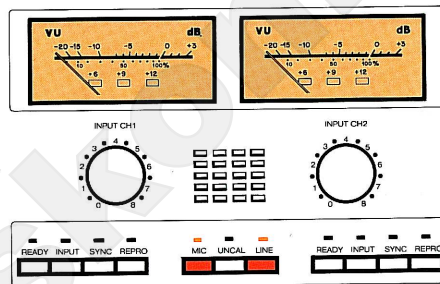

● Mettez les sélecteurs de sortie des deux canaux ou du canal à jouer sur INPUT [25/34].

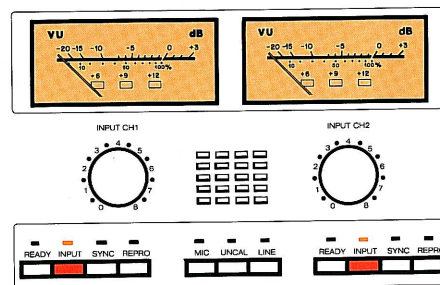

● Les VU-mètres [23/32] indiquent le niveau du signal d'entrée. Si le signal d'entrée est insuffisant ou trop élevé, commutez en mode non calibré en pressant la touche UNCAL [30] (toujours activée automatiquement en mode MIC) et réglez le niveau d'entrée avec les potentiomètres INPUT CH 1 [28] et INPUT CH 2 [37].

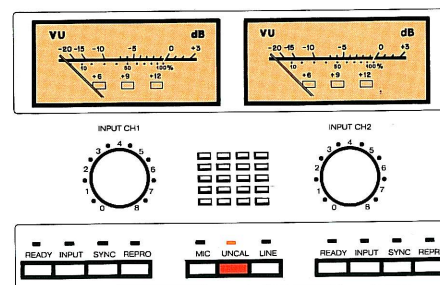

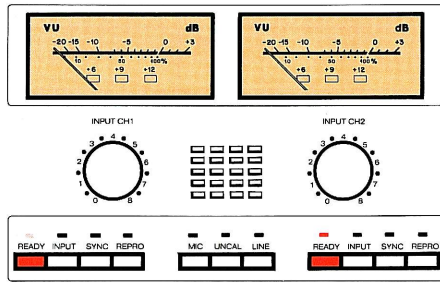

● En pressant les touches READY [24/33], mettez les canaux en mode d'enregistrement. La LED rouge clignote. Un canal à ne pas jouer ne doit pas être mis sur READY.

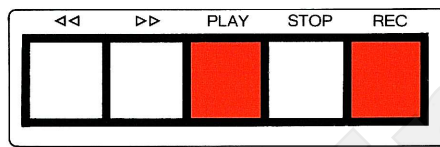

● En pressant simultanément les touches REC [22] et PLAY [20], initialisez l'enregistrement. Les LED rouges au-dessus de la touche READY sont allumées en permanence.

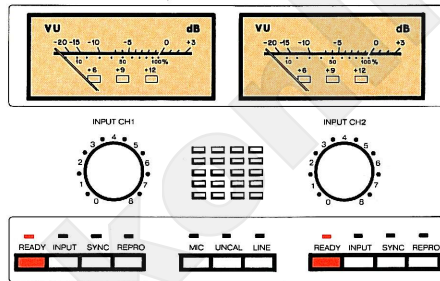

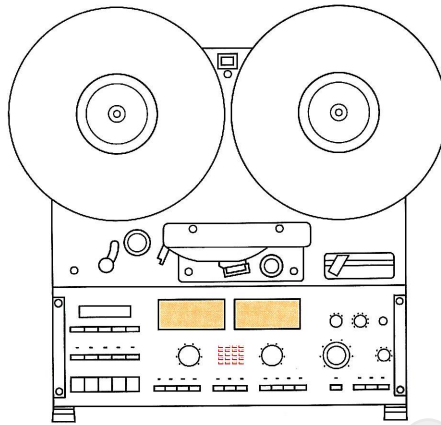
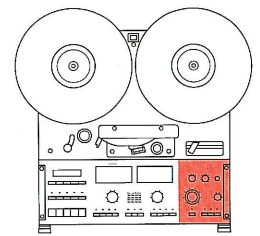

Le haut-parleur de contrôle incorporé permet l'écoute de la bande pendant l'enregistrement, sans amplificateur supplémentaire.

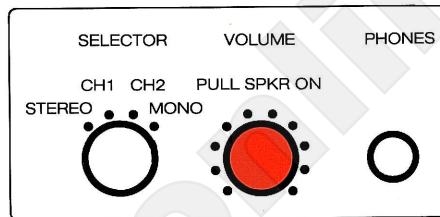

● En tirant le bouton VOLUME [46], le haut-parleur de contrôle est enclenché. En tournant ce bouton, on fait varier le volume. Pour couper, il suffit d'enfoncer le bouton à nouveau.

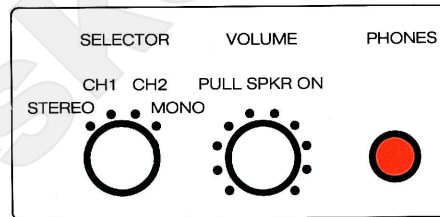

● En raccordant un casque dans la prise PHONES [45], on coupe également le haut-parleur de contrôle.

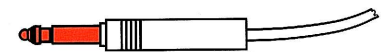

6,3 mm

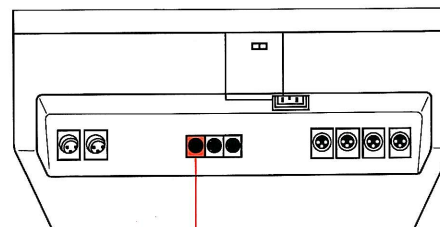

● On peut raccorder à la prise MONITOR un amplificateur de contrôle supplémentaire avec haut-parleurs, qui n'est pas coupé en raccordant un casque.

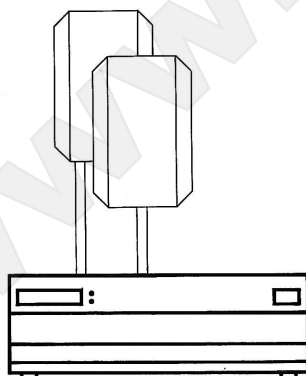

B242

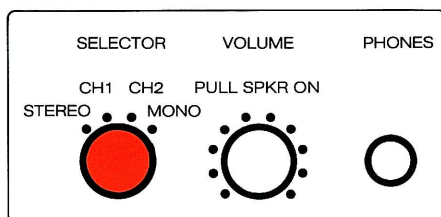

● Le sélecteur SELECTOR [44] permet de choisir le type de lecture. En position STEREO, on entend les deux canaux (mélangés) sur le haut-parleur de contrôle incorporé, le signal peut être écouté en stéréophonie sur casque ou par la prise MONITOR. En position CH1 ou CH2, seul le canal 1 ou 2 est reproduit. Par le casque et la prise MONITOR, le canal sélectionné peut être écouté sur le canal gauche ou droit. En position MONO, les deux canaux sont reproduits ensemble en monophonie.

**Indication:**

Le sélecteur SELECTOR [44] ne commute que l'écoute MONITOR ainsi que l'écoute par la prise PHONES [45]. Il n'a aucune influence sur les sorties ligne LINE OUTPUT CH1 et LINE OUTPUT CH2.



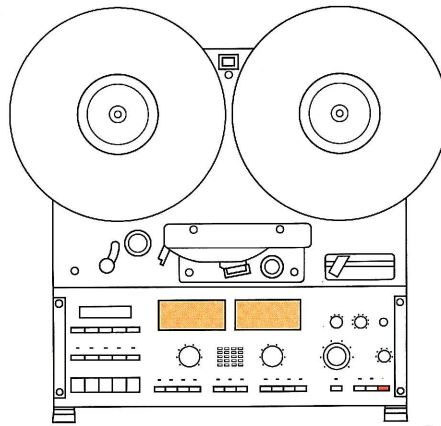
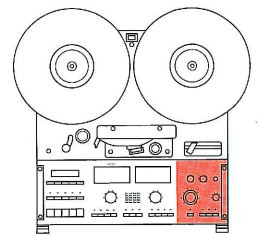

A la lecture et à l'enregistrement, on peut commuter sur vitesse variable en pressant la touche VARIABLE [42]; la LED jaune au-dessus de la touche s'allume.

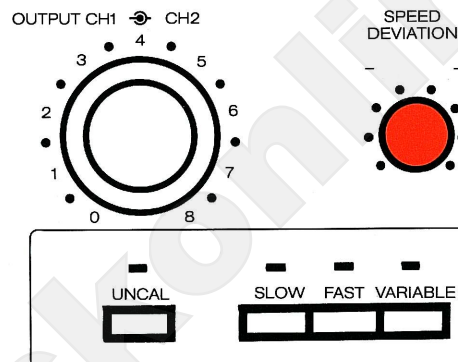

Le potentiomètre SPEED DEVIATION [43] permet le réglage continu de l'écart de vitesse par rapport à la vitesse nominale sélectionnée (SLOW/FAST), dans une plage de -33% à +50%.

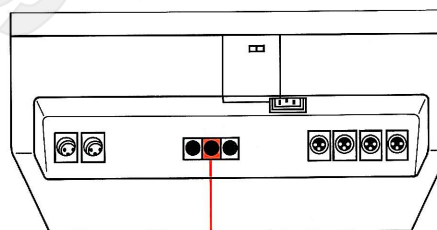

La vitesse de bande peut également être commandée par un signal TTL (0V, +5V) externe, par la prise FADER/SYNC, dans la plage de -33% à +50%. La vitesse nominale est atteinte pour une fréquence de commande de 9,6 kHz. Il faut raccorder la broche 1 de la fiche à la masse GND (0V) et la broche 4 au signal TTL (+5V).

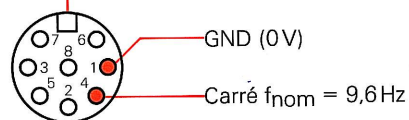

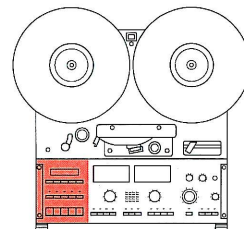

**Z-LOC [13]**

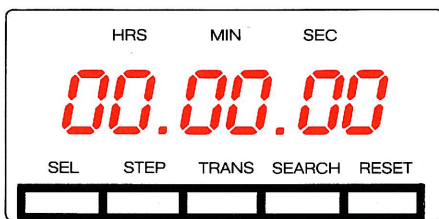

En pressant la touche Z-LOC [13] (Zero-Locator), on positionne la bande sur l'adresse de compteur 00.00.00; la LED jaune au-dessus de la touche s'allume. La fonction Z-LOC peut être appelée dans n'importe quel mode, sauf en enregistrement et T-DUMP.

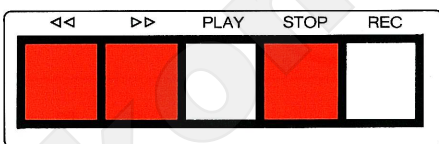
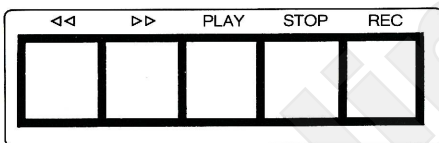
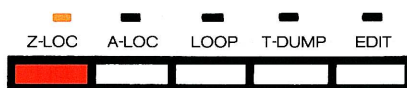

En pressant la touche STOP [21] ou l'une des touches de bobinage << [18] ou >> [19], on interrompt le positionnement et on active la fonction sélectionnée.



Pendant le positionnement, on peut présélectionner le mode de lecture, en pressant la touche PLAY [20]. Ceci est signalé par le clignotement de la LED jaune au-dessus de la touche Z-LOC [13]. Une fois que la position de bande 00.00.00 est atteinte, il y a commutation automatique en lecture.

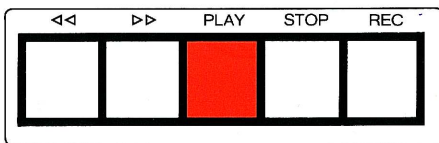
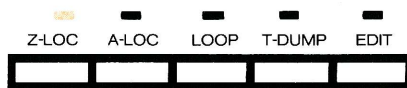

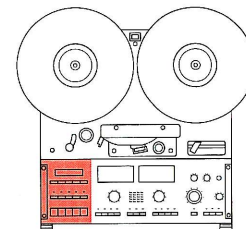

**A-LOC [14]**

La touche A-LOC [14] met à disposition un Locator d'adresse programmable à volonté. En pressant cette touche, la bande est positionnée à l'adresse du compteur, mémorisée dans le Locator.



En pressant la touche TRANS [10], on peut transférer à l'A-LOC l'état actuel du compteur [7] pour retrouver la position de bande ultérieurement.

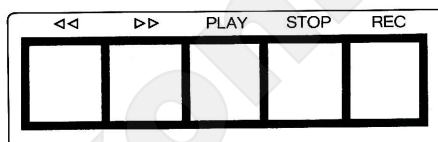
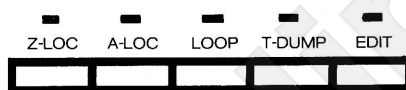

Pour trouver une position donnée de bande ou la transmettre à l'A-LOC, on procédera de la manière suivante:

- Pressez la touche SEL [8]. L'adresse de bande mémorisée dans A-LOC est affichée, le premier chiffre de l'affichage clignote.



- En pressant la touche STEP [9] à plusieurs reprises, on peut faire varier la valeur. Pressez la touche plusieurs fois jusqu'à ce que la valeur voulue soit affichée.

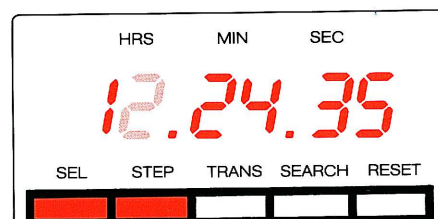

- Pressez à nouveau la touche SEL [8], le deuxième chiffre de l'affichage clignote et on peut le modifier avec la touche STEP [9]. De cette manière, en pressant plusieurs fois les touches SEL [8] et STEP [9], on peut introduire l'adresse de bande voulue.

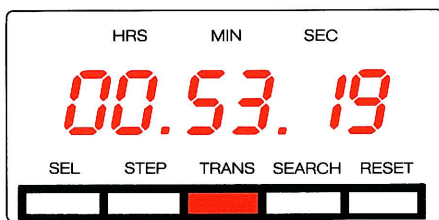

● En pressant la touche TRANS [10], on transfère l'affichage à l'A-LOC. L'affichage se remet à nouveau à la position de bande actuelle.

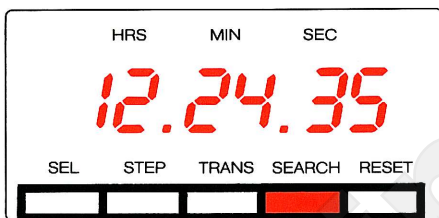

● En pressant la touche A-LOC [14], la bande est positionnée à l'adresse mémorisée.

Au lieu de la touche TRANS [10], on peut également presser la touche SEARCH [11]. L'affichage n'est pas transféré à l'A-LOC mais la bande est positionnée à l'adresse introduite.

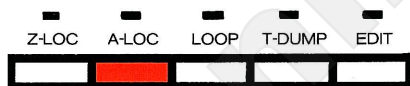

En pressant la touche STOP [21] ou l'une des touches de bobinage << [18] ou >> [19], on interrompt le positionnement et on active la fonction sélectionnée.

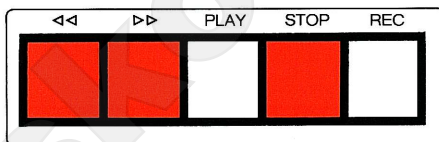

Pendant le positionnement, on peut présélectionner le mode de lecture en pressant la touche PLAY [20]. Ceci est signalé par le clignotement de la LED jaune au-dessus de la touche A-LOC [14]. Une fois la position de bande 12.24.35 atteinte, il y a commutation automatique en lecture.

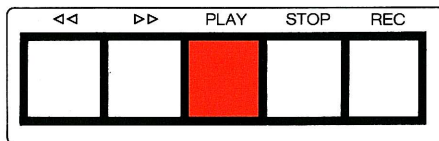

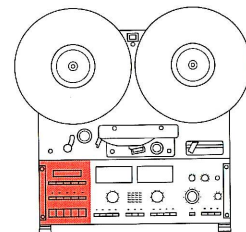

## Utilisation étendue

### Mode boucle (LOOP)

Le mode boucle permet la lecture automatique et répétée d'une partie ou de toute la bande. Pour cela, procédez de la manière suivante:



- Mettez le compteur à zéro en pressant la touche RESET [12] à l'endroit où la lecture doit commencer.

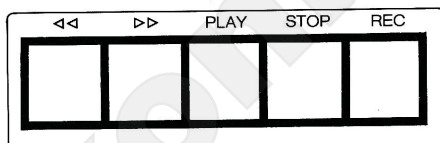

- Introduisez à l'A-LOC l'adresse de bande de la fin de lecture, comme indiqué sous "fonctions Locator".



- Pressez la touche LOOP [15]. La LED jaune au-dessus de la touche s'allume, l'appareil se positionne sur l'adresse de bande 00.00.00 et démarre en lecture. Une fois que l'adresse mémorisée à l'A-LOC est atteinte, il y a reboinage automatique et toute l'opération se répète indéfiniment.

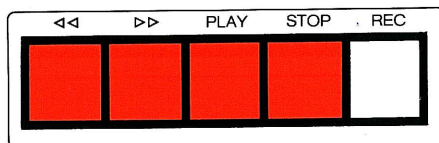
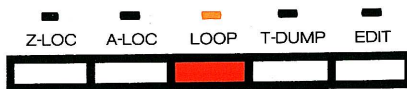

La fonction LOOP est interrompue en sélectionnant une fonction de mécanisme (<<, >>, PLAY, STOP) ou en pressant l'une des touches Z-LOC ou A-LOC. La fonction sélectionnée est effectuée immédiatement.

#### Indication:

Si l'adresse mémorisée dans l'A-LOC est négative, la lecture commence à l'endroit indiqué dans l'A-LOC et va jusqu'à la position de bande 00.00.00.

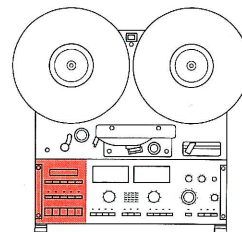

**T-DUMP [16]**

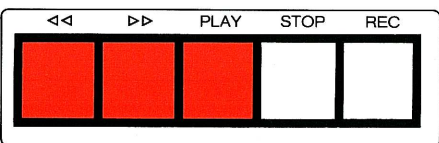
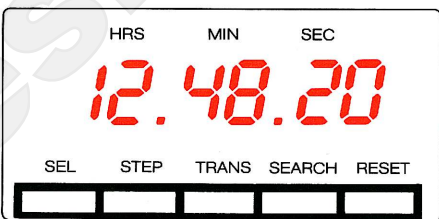
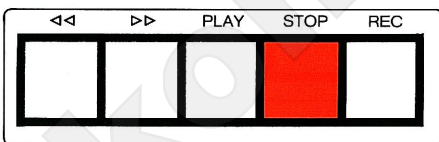
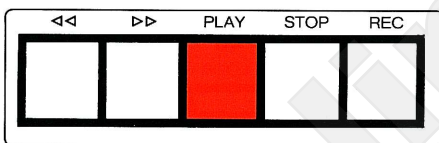
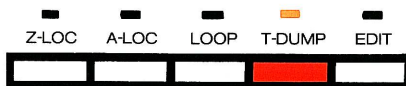

En pressant la touche T-DUMP [16], on active le mode dévidement libre; la LED jaune au-dessus de la touche s'allume. Dans ce mode, le moteur droit [3] est coupé et les parties inutilisables de bande peuvent être lues et déroulées librement.

● Pressez la touche PLAY [20], la lecture commence, la bande n'est pas enroulée. La partie de bande déroulée peut encore être écoutée.

● Pressez la touche STOP [21], la lecture est interrompue, la bande s'arrête.

● En pressant à nouveau la touche T-DUMP [16], on interrompt le mode dévidement libre; la LED jaune n'est plus allumée.

● Pour tendre à nouveau la bande, il suffit de presser en permanence l'une des touches << [18], >> [19] ou PLAY [20], le plateau droit [3] tourne lentement jusqu'à ce que la bande soit tendue à nouveau.

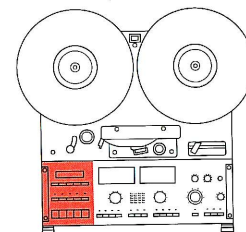

## Utilisation étendue

### Fonction d'édition (EDIT)

#### EDIT [17]

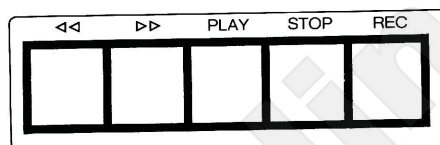
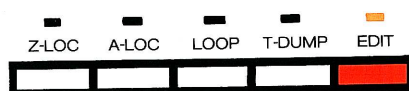

En pressant la touche EDIT [17], on active le mode d'édition. Dans ce mode, on peut positionner la bande avec précision, en tournant le plateau droit [3] à la main. La voie audio est enclenchée et l'enregistrement est audible pendant le positionnement.

- Pressez la touche EDIT [17] si l'appareil n'est pas en lecture ou en enregistrement. Le mode d'édition est enclenché, la LED jaune au-dessus de la touche s'allume.

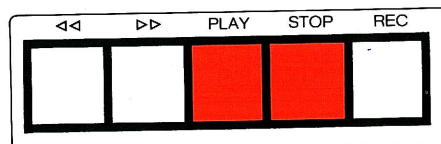
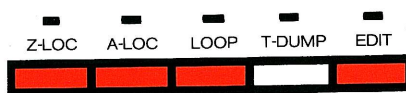

- Positionnez la bande à la main, en tournant le plateau droit [3]. Le réglage de traction de bande ne fonctionne correctement que si l'on édite exclusivement avec le plateau droit.

- En pressant à nouveau la touche EDIT [17], ou l'une des touches PLAY [20], STOP [21], Z-LOC [13], A-LOC [14] ou LOOP [15], le mode d'édition est coupé à nouveau. La LED jaune au-dessus de la touche EDIT [17] s'éteint.

- En mode d'édition, on peut éditer au moyen des moteurs de bobinage en pressant les touches << [18] ou >> [19]. La bande se déplace alors à vitesse réduite et n'est pas décollée des têtes, on peut donc l'écouter.

Pour ne pas solliciter inutilement les têtes et la bande, on ne devrait pas bobiner longuement en mode d'édition.

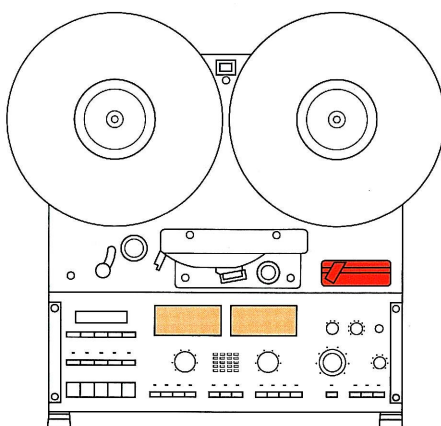
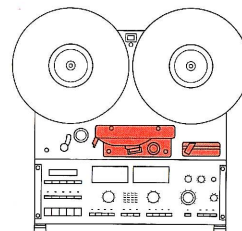

Le coupe-bande amagnétique [48] incorporé permet de couper la bande rapidement et nettement.

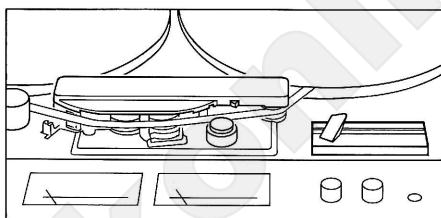

● Positionnez la bande exactement au point à couper en mode d'édition (touche EDIT [17]).

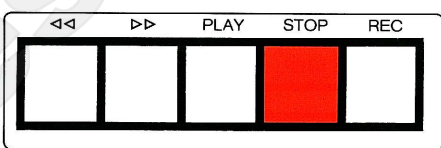

● Pressez la touche STOP [21] pour couper les moteurs de bobinage.

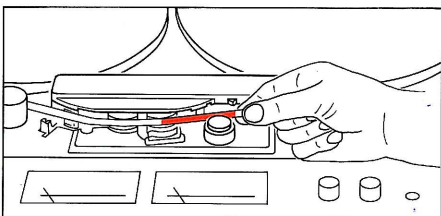

● Saisissez la bande entre le pouce et l'index à l'endroit du repère [49] sur le boîtier des têtes.



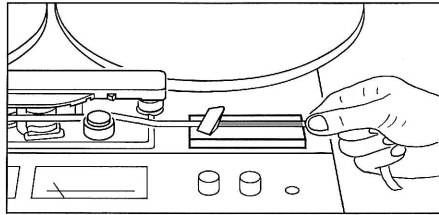

● Placez la bande dans le rail de collage du coupe-bande [48] de manière que l'index soit appuyé contre la face extérieure droite du boîtier. Le couteau se trouve alors exactement au-dessus du point de bande qui se trouvait en dernier devant la tête de lecture.

www.eskonline.nl

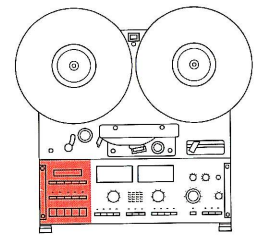

L'enclenchement en lecture du magnétophone C270 peut être retardé de quelques fractions de seconde, pour éviter le pleurage provoqué par l'accélération du moteur. Cette temporisation peut être définie à volonté et introduite séparément pour chaque vitesse de bande, de 0,00 s à 0,99 s.

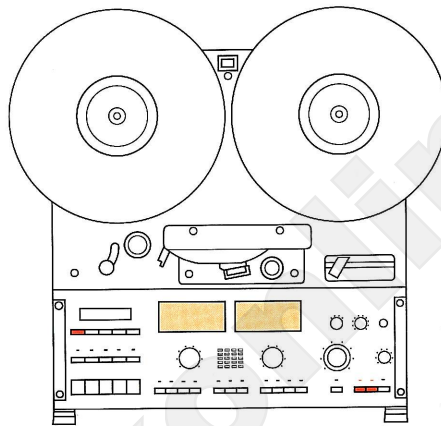

- Pressez la touche SLOW [40] ou FAST [41] en même temps que la touche SEL [8]. L'affichage [7] indique la vitesse choisie en "ips" (pouces par seconde) et à la position SEC, la temporisation actuelle de lecture en "ms" x10 (millisecondes x10). Le premier chiffre de l'affichage clignote.

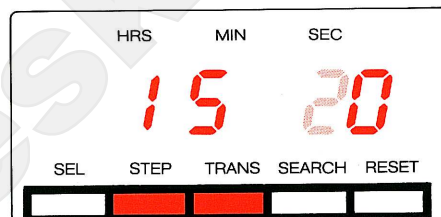

- En pressant la touche STEP [9], on peut faire varier le chiffre. Pressez à nouveau la touche SEL [8], le deuxième chiffre clignote et peut être modifié au moyen de la touche STEP [9].

- Pressez la touche TRANS [10], la temporisation choisie est mémorisée et activée. Refaites le réglage également pour la seconde vitesse de bande.

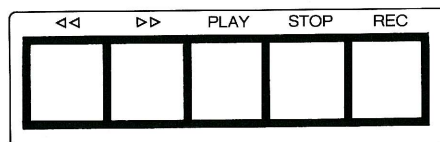
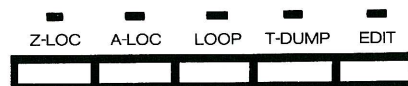

**Indication:**

En pressant la touche STOP [21], on peut interrompre l'introduction à tout moment. L'affichage multiplié par le facteur 10 donne la temporisation en "ms" (millisecondes).

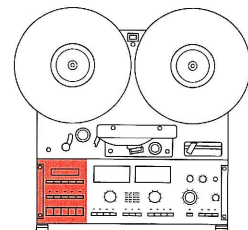

## Utilisation étendue

### Enregistrement automatique

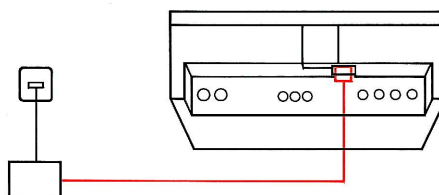

Il est parfaitement possible d'effectuer un enregistrement automatique en fonction de l'heure au moyen d'une minuterie externe. Il suffit pour cela de raccorder le magnétophone au secteur par une minuterie du commerce et de procéder de la manière suivante:

- Positionnez la bande par bobinage ou rebobinage sur le début d'enregistrement voulu.

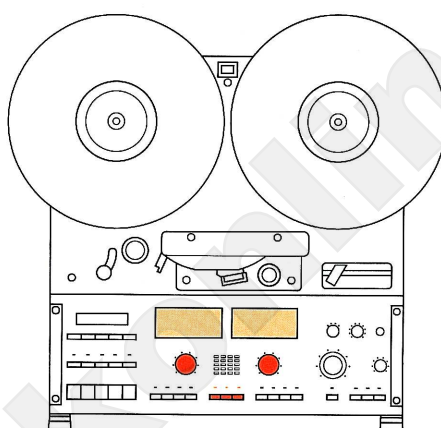

- Préparez l'enregistrement en sélectionnant la source de signal (LINE [31] ou MIC [29]). En mode non calibré, ajustez les potentiomètres d'entrée INPUT CH1/CH2 [28/37].

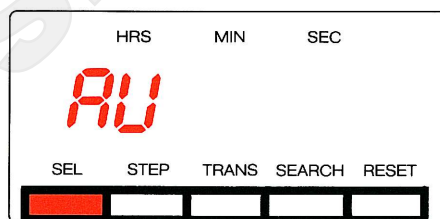

- Pressez simultanément les touches REC [22] et SEL [8]. L'affichage [7] indique "AU".

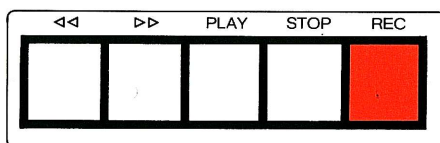
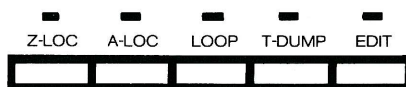

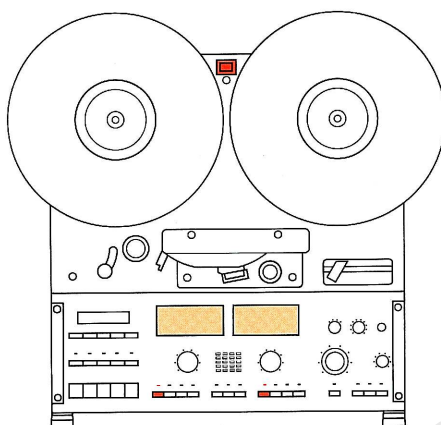

● Mettez le magnétophone hors tension. A la prochaine mise sous tension, le mode d'enregistrement est activé automatiquement. Si aucun des deux canaux n'a été commuté sur READY [24/33], l'enregistrement se fait sur les deux canaux. Si un seul des canaux a été mis sur READY avant la mise hors tension, l'enregistrement ne se fera que sur ce canal.

**Indication:**

L'enregistrement automatique n'est actif qu'une seule fois et est supprimé après exécution.

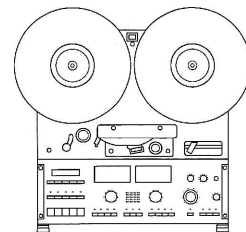

Le magnétophone à bobines REVOX C270 est disponible en quatre versions:

- Deux pistes, stéréo (appareil standard à piste de séparation 2 mm)
- Deux pistes, stéréo RF (version radiodiffusion à piste de séparation 0,75 mm)
- Quatre pistes, stéréo
- Pleine piste, mono

Chacune des quatre versions ne permet qu'un type d'enregistrement. Avec une machine deux pistes par exemple, les enregistrements stéréo ne peuvent se faire que dans un sens de défilement de la bande.

#### Deux pistes, stéréo

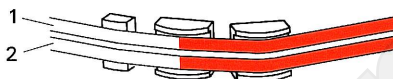

Les appareils deux pistes, stéréo, sont des magnétophones sur lesquels les deux canaux sont distribués chacun sur la moitié de la largeur de la bande. A l'enregistrement d'une source stéréophonique (par exemple un disque compact stéréo) les deux pistes sont enregistrées simultanément. Le canal gauche (CH1) est enregistré sur la piste supérieure et le canal droit (CH2) sur la piste inférieure. Si un tel appareil est utilisé pour des enregistrements monophoniques, il est recommandé d'enregistrer simultanément le signal sur les deux canaux.

#### Deux pistes, stéréo RF



"RF" désigne la version radiodiffusion d'un magnétophone deux pistes, stéréo. La différence entre ce modèle et le modèle standard, est la largeur de séparation de pistes de 0,75 mm (2 mm pour l'appareil standard). Une plus grande largeur des pistes améliore la dynamique (plage entre modulation totale et souffle de bande). La réponse en fréquence en revanche n'est influencée que par la vitesse de bande.

#### Pleine piste, mono

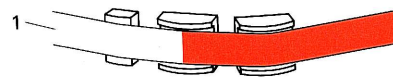

Sur les magnétophones pleine piste, mono, toute la largeur de la bande est disponible pour l'enregistrement d'un canal, ce qui améliore la dynamique d'enregistrement.

## Quatre pistes, stéréo



Cette version permet de doubler la capacité d'enregistrement d'une bande. Pour cela, la bande est partagée en quatre pistes plus étroites et le signal stéréo est enregistré, dans le premier sens de défilement, sur les pistes 1 et 3. Ensuite, la bande est retournée et l'enregistrement se fait au second passage sur les pistes 2 et 4. Outre le titre, la vitesse de défilement et l'état du compteur, il faut toujours noter la position des pistes.

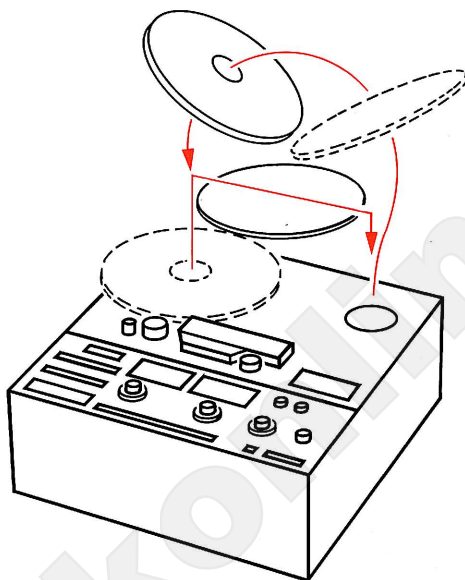

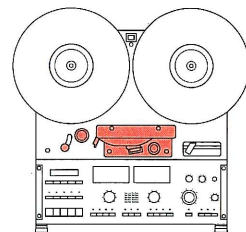

L'entretien de l'appareil se limite au nettoyage occasionnel de l'axe de cabestan, du galet presseur, des têtes magnétiques et des guides de bande ainsi qu'à la démagnétisation de toutes les pièces métalliques entrant en contact avec la bande.

Pour le nettoyage, nous recommandons le jeu de nettoyage REVOX (no. comm.: 39000) et pour la démagnétisation le démagnétiseur REVOX (no. comm.: 10.042.002.01).

### Nettoyage

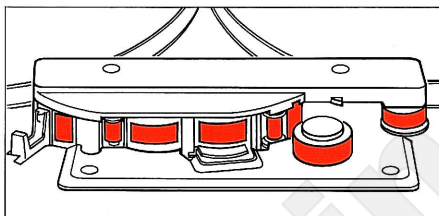

Humidifiez un bâton à feutre de liquide de nettoyage et nettoyez tous les éléments de guidage de bande. Ensuite, séchez les parties nettoyées au moyen d'un bâton à feutre propre et sec.

**Important:**  
Lors du nettoyage, ne laissez pas le liquide de nettoyage pénétrer dans le palier de l'axe de cabestan ou sur les VU-mètres.

### Démagnétisation

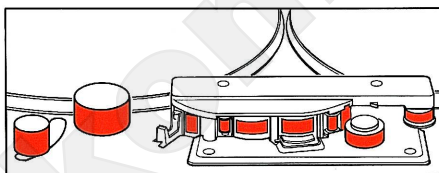

Mettez le magnétophone hors tension et éloignez la bande suffisamment. Amenez la pointe du démagnétiseur (sous tension) lentement jusqu'à proximité immédiate de la pièce à démagnétiser et retirez-le à nouveau lentement après un temps court. Effectuez cette opération pour toutes les pièces métalliques entrant en contact avec la bande (têtes magnétiques, guides de bande, galets de renvoi, écarteurs). Avant la mise hors tension, éloignez le démagnétiseur de l'appareil (env. 50 cm).

**Attention:**  
Le démagnétiseur efface également les bandes enregistrées si celles-ci se trouvent à proximité!



En vue de corriger la réponse en fréquence, des réseaux correcteurs standardisés sont montés dans les circuits d'enregistrement et de lecture.

Les points d'enclenchement des corrections sont appelés fréquences ou constantes de temps de transition et dépendent de la vitesse de bande utilisée. Ils sont standardisés par diverses organisations (IEC, NAB, AES, CCIR) et sont indiqués ci-dessous.

VITESSE DE BANDE	FRÉQUENCES DE TRANSITION SUPÉRIEURE ET INFÉRIEURE (CONSTANTES DE TEMPS DE TRANSITION)	
	IEC - 1968	NAB - 1965
9,5 cm/s 3,75 ips	50 Hz; 1768 Hz (3180 $\mu$ s; 90 $\mu$ s)	50 Hz; 1768 Hz (3180 $\mu$ s; 90 $\mu$ s)
19 cm/s 7,5 ips	0 Hz; 2273 Hz ( $\infty$ ; 70 $\mu$ s)	50 Hz; 3183 Hz (3180 $\mu$ s; 50 $\mu$ s)
38 cm/s 15 ips	0 Hz; 4547 Hz ( $\infty$ ; 35 $\mu$ s)	50 Hz; 3183 Hz (3180 $\mu$ s; 50 $\mu$ s)

Les réseaux correcteurs du magnétophone C270 sont enfilés sur les circuits RECORD EQUALIZER BOARD 1.777.540.XX et REPRODUCE EQUALIZER BOARD 1.777.620.XX. Il est donc possible en tout temps de transformer l'appareil pour d'autres vitesses ou d'autres normes de correction et de refaire les réglages.



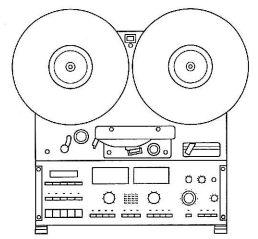

Le magnétophone REVOX C270 peut être transformé très facilement pour d'autres vitesses de bande. Vous n'avez besoin pour cela que des cartes de correction (IEC ou NAB) pour les vitesses voulues. Chaque carte enfichable porte les réseaux correcteurs pour les deux canaux (gauche et droit). Il vous faut donc une carte pour le côté enregistrement et une pour le côté lecture.

VITESSE DE BANDE	NORME	NO. COMM.:	ENFICHÉE SUR:
9,5/19 cm/s 19/38 cm/s 9,5/38 cm/s	IEC IEC IEC	1.777.550.00 1.777.552.00 1.777.554.00	RECORD EQUALIZER BOARD RECORD EQUALIZER BOARD RECORD EQUALIZER BOARD
9,5/19 cm/s 19/38 cm/s 9,5/38 cm/s	NAB NAB NAB	1.777.556.00 1.777.558.00 1.777.559.00	RECORD EQUALIZER BOARD RECORD EQUALIZER BOARD RECORD EQUALIZER BOARD
9,5/19 cm/s 19/38 cm/s 9,5/38 cm/s	IEC IEC IEC	1.777.630.00 1.777.632.00 1.777.634.00	REPRODUCE EQUALIZER BOARD REPRODUCE EQUALIZER BOARD REPRODUCE EQUALIZER BOARD
9,5/19 cm/s 19/38 cm/s 9,5/38 cm/s	NAB NAB NAB	1.777.636.00 1.777.638.00 1.777.639.00	REPRODUCE EQUALIZER BOARD REPRODUCE EQUALIZER BOARD REPRODUCE EQUALIZER BOARD

● Déconnectez l'appareil du réseau et de tous les autres appareils.

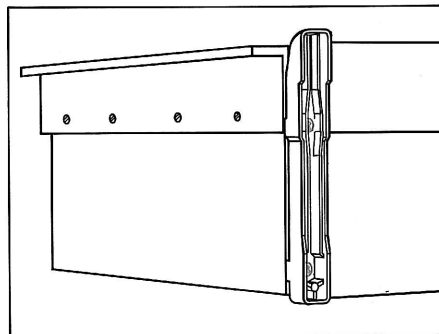

● Retirez les deux pieds de l'appareil en desserrant les vis accessibles depuis le bas.

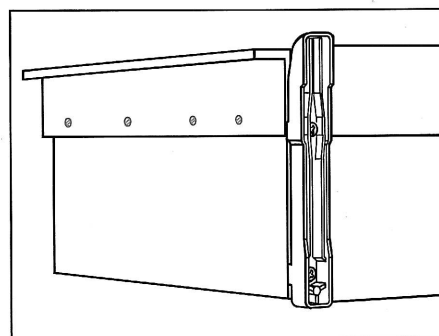

● Desserrez les huit vis de montage sur le côté du panier et retirez le panier.

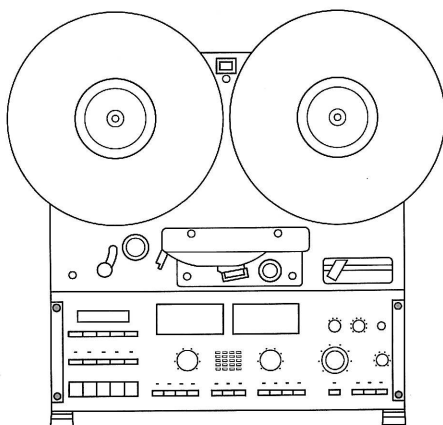

● Desserrez les quatre vis [50] du panneau de commande et relevez celui-ci au-dessus du support de têtes. Le panneau peut être fixé dans cette position en le pressant contre l'appareil.

● Référez-vous au dessin UNIT LOCATIONS du recueil de schémas (section 1), pour vous orienter dans l'appareil et retirez les cartes enfichables RECORD EQUALIZER BOARD 1.777.540.XX et REPRODUCE EQUALIZER BOARD 1.777.620.XX. Interchangez les cartes de correction sur ces ensembles et réenfi-chez ceux-ci dans l'appareil.

● Il n'y a plus qu'à signaler au microprocesseur du magnétophone les vitesses pour lesquelles l'appareil est équipé. Ceci se fait en déplaçant deux commutateurs miniatures sur le CONTROL BOARD 1.777.400.XX. Le commutateur à huit positions est facilement accessible depuis le côté gauche de l'appareil. Déplacez les commutateurs 4 et 5, selon le tableau ci-dessous, l'appareil étant hors tension.

L'état des huit commutateurs n'est analysé qu'à la mise sous tension de l'appareil. Pour activer une modification des paramètres, il suffit de mettre l'appareil brièvement hors tension puis à nouveau sous tension.

Commutateur	Position		Fonction	
No. 2	ON		Rebobinage auto activable avec LOOP [15]	
No. 2	OFF *		Fonction LOOP normale, rebobinage auto hors	
No. 3	ON		Enroulement à ménagement, Library wind on	
No. 3	OFF *		Service normal, pas de ménagements	
No. 4	ON	OFF	9,5/19 cm/s	3,75/7,5 ips
No. 5	ON	OFF		
No. 4	ON		9,5/38 cm/s	3,75/15 ips
No. 5	OFF			
No. 4	OFF		19/38 cm/s	7,5/15 ips
No. 5	ON			
No. 6	ON *		MIC/LINE SWITCH BOARD présent	
No. 6	OFF		MIC/LINE SWITCH BOARD absent	
No. 7	ON *		Service normal, enregistrement possible	
No. 7	OFF		Enregistrement bloqué, lecture seulement	
No. 1	ON *		Service normal de l'appareil Démarrage "Fader Start" inactif ext. Varispeed inactif	
No. 8	ON *			
No. 1	ON		Démarrage "Fader Start" actif	
No. 8	OFF			
No. 1	OFF		ext. Varispeed actif	
No. 8	ON			

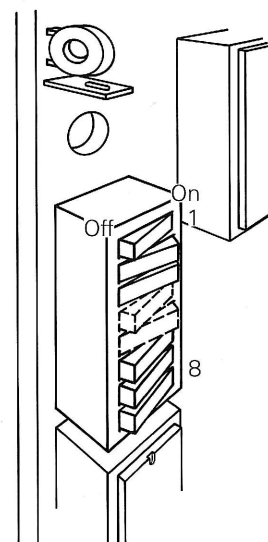

\* Position de base des commutateurs à la livraison de l'appareil.

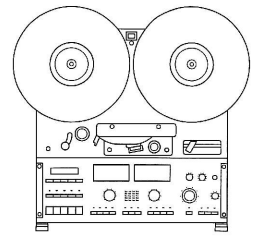

Votre magnétophone a été réglé et mesuré avec précision pour les valeurs spécifiées. Nous ne vous donnons pas ici les instructions précises sur le réglage de l'appareil, mais seulement une définition des valeurs et niveaux usuels.

Vous trouverez les indications de réglages dans le manuel de service C270 (no. comm.: 10.30.XX).

## Définitions des niveaux

### Niveau de tension

**0 dBm (= 0,775 V)**

Cette définition est basée sur un niveau de puissance de 1 mW et une résistance de charge quelconque. Sur une charge de 600 ohms, on a une chute de tension de 0,775 V.

Cette tension est définie comme niveau de tension 0 dBm (sans référence à une charge donnée).

**0 dBu (= 0,775 V)**

Ce niveau correspond à une tension de 0,775 V sans référence à une résistance de charge donnée. [dBu] est quelquefois utilisé à la place du niveau de tension [dBm].

### Niveau ligne

Par niveau ligne, on définit le niveau:

- Présent à la sortie d'un magnétophone, lorsque on lit une bande avec flux magnétique de référence ou
- appliqué à l'entrée d'un magnétophone et donnant à l'enregistrement le flux magnétique de référence sur la bande.

### Niveau de tension de référence

Désignation CCIR pour niveau ligne; ce niveau indique 0 dB sur un crête-mètre (PPM, Peak Program Meter).

### Standard Reference Level (Operating Level)

Désignation courante aux USA, pour le flux de bande de 250 nWb/m (enregistrement sur bandes High Output) ou 200 nWb/m (enregistrement sur bandes standards); ce niveau donne sur un VU-mètre une indication de 0 VU.

## Peak Level

Désignation courante aux USA, pour un niveau de 8 à 10 dB supérieur à l'Operating Level. Par simplification, on applique pour le réglage d'un magnétophone un "Peak Level" de +6 dB par rapport à l'"Operating Level" (double niveau de tension).

## Réglage IEC/CCIR

DÉFINITION:	NIVEAU LIGNE [dBm]	AFFICHAGE VU-MÈTRE [dB]
NIVEAU DE RÉFÉRENCE:	0	0

## Réglage NAB

DÉFINITION:	NIVEAU LIGNE [dBm]	AFFICHAGE VU-MÈTRE [dB]
OPERATING LEVEL: "PEAK LEVEL":	+ 4 +10	0 +6

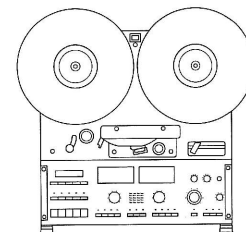

## Annexe technique

## Caractéristiques techniques

Toutes les caractéristiques audio spécifiques à la bande concernent les types de bandes suivants:  
Version IEC: AGFA PEM 468  
Version NAB: 3M 226

<b>Type d'appareil:</b>	magnétophone à 2 canaux		
<b>Largeur de bande:</b>	largeur 1/4" (6,35 mm)		
<b>Mécanisme:</b>	mécanisme à 3 moteurs; 2 moteurs de bobinage CA régulés, 1 moteur de cabestan à commutation Hall, réglage électronique.		
<b>Vitesses de défilement:</b>	9,5/19, 19/38 ou 9,5/38 cm/s, sélection par commutateurs internes.		
<b>Tolérance de la vitesse nominale:</b>	±0,2%		
<b>Plage Varispeed:</b>	-33% à +50% de la vitesse nominale		
<b>Pleurage:</b> (évaluation selon DIN 45507)		diamètre ≥10 cm	diamètre ≥6 cm
	à 9,5 cm/s	<0,1%	<0,1%
	à 19 cm/s	<0,07%	<0,1%
	à 38 cm/s	<0,05%	<0,1%
<b>Glissement:</b>	max. 0,2%		
<b>Démarrage</b> (selon DIN):	max. 500 ms à 38 cm/s		
<b>Temps de rebobinage:</b>	env. 130 s pour bande 1100 m env. 90 s pour bande 760 m		
<b>Bobines:</b>	diamètre max.: 265 mm		
<b>Commande du mécanisme:</b>	commande par logique à microprocesseur, avec interrupteurs de fin de bande, état du rouleau compteur et de la position de l'écarteur de bande. Tape-Dump et Fader Start possibles.		
<b>Compteur de bande:</b>	affichage en temps réel en heures, minutes et secondes, conformément à la vitesse de bande choisie. Précision: 0,25% Zero-Locator, Adress-Locator et mode en boucle (LOOP) possibles.		
<b>Corrections:</b>	NAB et IEC, comme unités enfichables dans les circuits d'enregistrement et de lecture.		
	NAB 9,5 cm/s:	90 - 3180 μs	
	19 cm/s:	50 - 3180 μs	
	38 cm/s:	50 - 3180 μs	
	IEC 9,5 cm/s:	90 - 3180 μs	
	19 cm/s:	70 μs	
	38 cm/s:	35 μs	
<b>Réponse en fréquence:</b>	(sur bande, à -20 VU)		
	à 9,5 cm/s	30 Hz... 14 kHz	±2 dB
		50 Hz... 8 kHz	±1 dB
	à 19 cm/s	30 Hz... 18 kHz	±2 dB
		50 Hz... 12 kHz	±1 dB
	à 38 cm/s	30 Hz... 22 kHz	±2 dB
		50 Hz... 16 kHz	±1 dB
<b>Réponse en fréquence pour lecture de piste synchro (SYNC):</b>			
	à 9,5 cm/s	100 Hz... 5 kHz	+2/-3 dB
	à 19 cm/s	100 Hz... 8 kHz	+2/-3 dB
	à 38 cm/s	100 Hz... 12 kHz	+2/-3 dB
<b>Niveau maximal:</b>	514 nWb/m, correspondant à: +6 dB au-dessus de 0 VU		
<b>Affichage de niveau:</b>	VU-mètres selon norme ASA affichages LED de crête pour niveau de: +6, +9, +12 dB		
<b>Distorsion harmonique:</b>	(k3 à 1 kHz)		
	9,5 cm/s (400 nWb/m)		<1,5%
	19 cm/s (514 nWb/m)		<1,2%
	38 cm/s (514 nWb/m)		<1,0%
<b>Ecart signal/bruit:</b>	(sur bande)		
		linéaire/pondéré A IEC179	
	Version IEC: 9,5 cm/s (400 nWb/m)		>56 dB/61 dB
	19 cm/s (514 nWb/m)		>58 dB/64 dB
	38 cm/s (514 nWb/m)		>59 dB/65 dB
		linéaire/pondéré A IEC179	
	Version NAB: 9,5 cm/s (400 nWb/m)		>56 dB/61 dB
	19 cm/s (514 nWb/m)		>60 dB/65 dB
	38 cm/s (514 nWb/m)		>59 dB/64 dB
<b>Affaiblissement de diaphonie:</b>	stéréo à 1 kHz		>50 dB
	mono à 1 kHz		>70 dB

<b>Efficacité d'effacement:</b>	à 19 cm/s à 38 cm/s	meilleure que -80 dB meilleure que -75 dB
<b>Entrées par canal:</b>	(0 dBu = 0,775 V) LINE IN: entrée symétrique (XLR) avec transformateur séparateur, impédance d'entrée	>5 kohm + 6 dBu
	CAL (IEC): pour 514 nWb/m	-10... +16 dBu
	Plage de réglage	+ 4 dBu
	CAL (NAB): Operation Level (0 VU)	-10... +16 dBu
	Plage de réglage	+10 dB niveau max.: pour f > 40 Hz
	UNCAL: augmentation possible de chaque fois	+22 dBu
<b>Entrées microphones:</b>	(montables ultérieurement) entrée symétrique (XLR) avec transformateur séparateur	>1,2 kohm
	Impédance d'entrée: 40 Hz... 15 kHz	-70 dBu... -36 dBu
	Sensibilité: position "LO"	-38 dBu... -8 dBu
	position "HI"	-8 dBu
	niveau max.	-8 dBu
<b>Sorties par canal:</b>	(0 dBu = 0,775 V) LINE OUT: sortie symétrique (XLR) avec transformateur séparateur, impédance de sortie	80 ohm + 6 dBu
	CAL (IEC): 514 nWb/m, 600 ohm	-20... +15 dBu
	Plage de réglage	+ 4 dBu
	CAL (NAB): OP-Level (0 VU), 600 ohm	-20... +15 dBu
	Plage de réglage	UNCAL: augmentation possible de chaque fois +10 dB
	niveau max: sur 600 ohm	+22 dBu
	sur 200 ohm	+20 dBu
<b>Casque:</b>	prise jack diamètre 6,3 mm, protégée contre les court-circuits	
	Tension de sortie: à 514 nWb/m	max. 5,6V
	pour 0 VU	2,8V
	impédance de sortie:	220 ohm
<b>Haut-parleur de contrôle:</b>	prise DIN 8 pôles	
	Tension de sortie: à 514 nWb/m	max. 1,8V
	pour alimentation extérieure	+24V
	impédance de sortie:	4,7 kohm
<b>RS-232:</b>	prise DIN 7 pôles, interface sérielle 9600 Bd, alimentation 24 V pour télécommande manuelle ou Locator externe. Duplex intégral, liaison à 3 fils (GND, Tx, Rx), 1 bit start, 1 bit stop, 8 bits de données, pas de parité, Software Handshaking (Xon/Xoff).	
<b>Fader/Sync:</b>	prise DIN 8 pôles pour Fader Start et synchronisation du cabestan. Raccrochage pour tête pilote.	
<b>Raccordement secteur:</b>	à 3 pôles avec terre de protection	
<b>Alimentation:</b>	(sélecteur de tension) 100, 120, 140, 200, 220, 240 V AC	50... 60 Hz
<b>Consommation:</b>	max.	125 W
<b>Fusible secteur:</b>	100... 140 V:	T 3,15 A/250 V (SLOW)
	200... 240 V:	T 1,6 A/250 V (SLOW)
<b>Conditions de service:</b>	température ambiante	+10°C... +40°C
	humidité relative (DIN 40040)	classe F
<b>Position de service:</b>	quelconque, entre horizontale et verticale	
<b>Poids:</b>	23 kg, y compris équerres de montage en bâti	
<b>Dimensions extérieures:</b>	avec équerres (LxHxP)	482 x 443 x 202 mm
	sans équerre	434 x 443 x 202 mm
	largeur d'encastrement avec équerres	442 mm

Modifications réservées.

# Dimensions

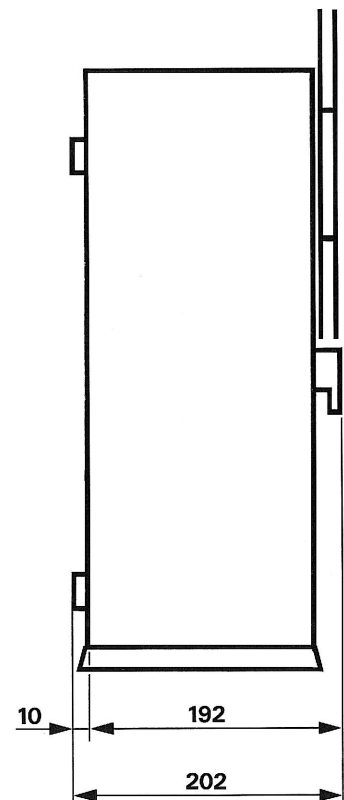
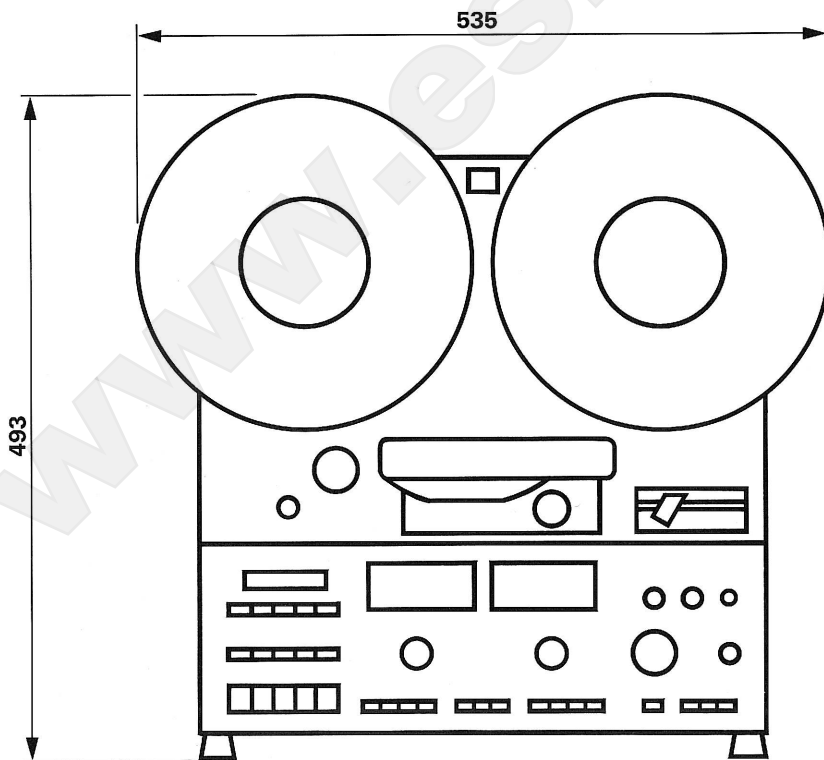
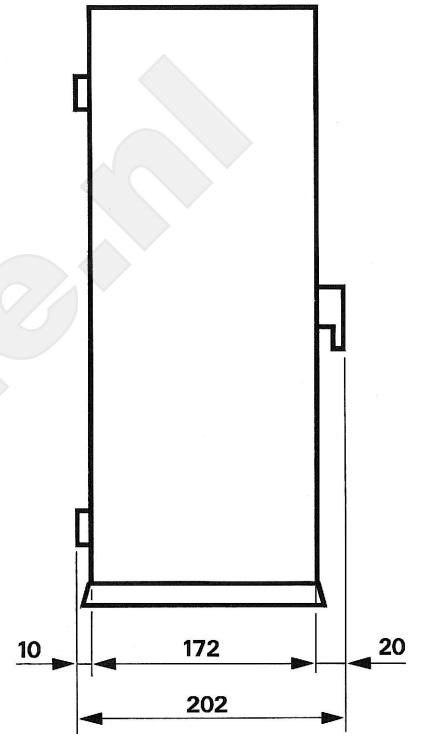
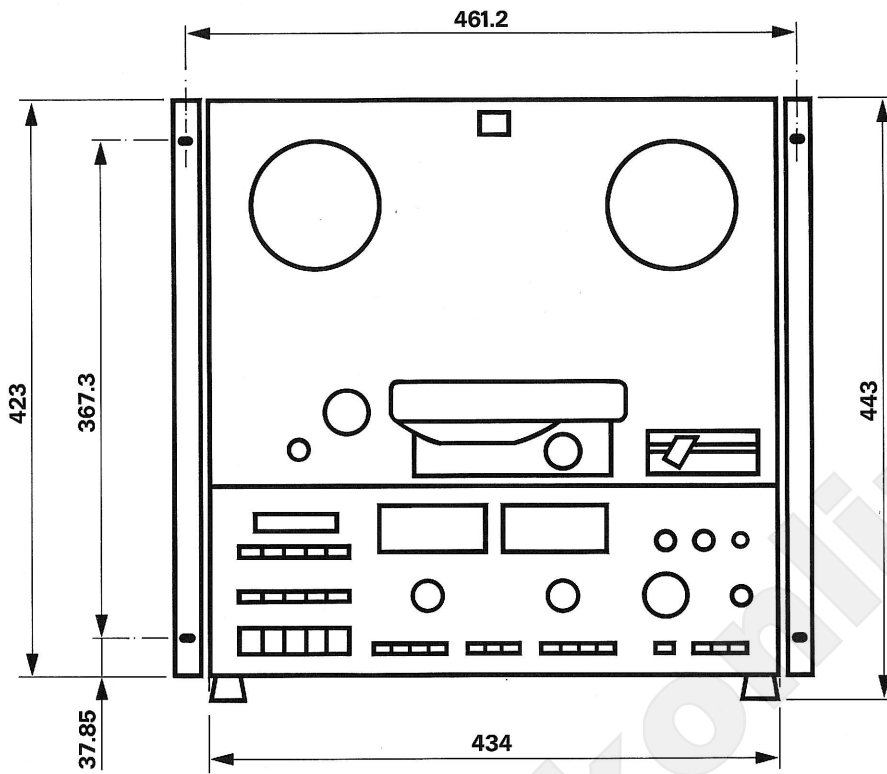
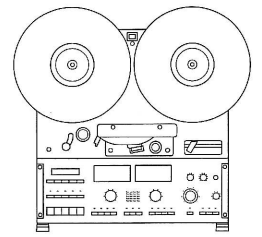

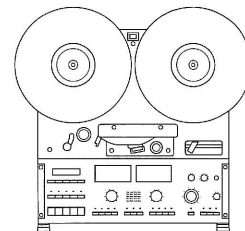

## Connexion des prises

À l'arrière de l'appareil, les prises de raccordement sont câblées selon l'illustration ci-dessus.  
 Les prises sont vues de devant. Les points de contact non décrits sont à laisser libres.

### XLR IN [56] [57]

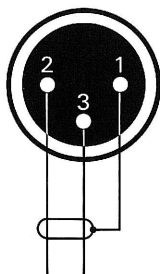

### XLR OUT [51] [52]

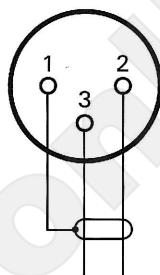

### MONITOR [53]

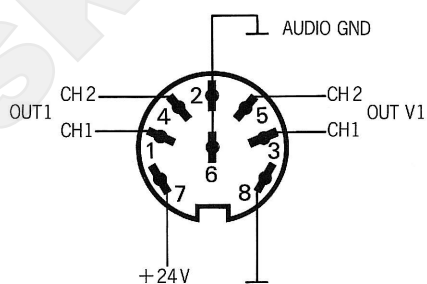

### FADER SYNC [54] FREE HEAD

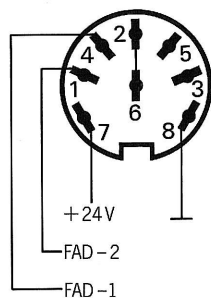

### RS-232 [55]

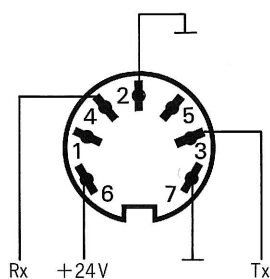

# CHAPITRE 5

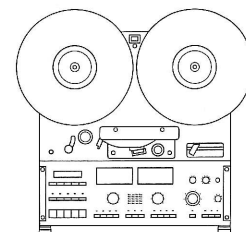

## Liste des fonctions

### Face avant:

Élément	Fonction	Page
[1] POWER	Interrupteur principal, mettant l'appareil en et hors tension.	6
[2]	Plateau gauche, moteur débiteur.	
[3]	Plateau droit, moteur enrouleur.	
[4]	Galet tachymétrique pour le compteur à temps réel.	
[5]	Barrière lumineuse pour la détection de l'amorce transparente ou d'une rupture de bande.	
[6]	Levier palpeur contrôlant la tension de bande.	
[7]	Compteur à temps réel avec affichage du temps effectif de lecture en heures, minutes et secondes ainsi que des paramètres.	
[8] SEL	Touche de sélection affichant le contenu du Locator d'adresse, et sélectionnant un chiffre de l'affichage pour modification au moyen de la touche STEP [9].	17
[9] STEP	Touche modifiant pas à pas le chiffre d'affichage sélectionné par SEL [8].	17
[10] TRANS	Touche de mémorisation de la position de bande affichée par le compteur dans l'Adress-Locator (A-LOC). L'affichage peut être modifié au préalable au moyen des touches SEL [9] et STEP [10].	17
[11] SEARCH	Positionne la bande sur une adresse mise à l'affichage avec les touches SEL [8] et STEP [9], sans surimprimer l'Adress-Locator (A-LOC) avec la nouvelle adresse.	18
[12] RESET	Touche de remise à zéro, mettant le compteur à zéro (00.00.00).	19
[13] Z-LOC	Zero-Locator, positionnant la bande à l'adresse 00.00.00. La lecture peut être présélectionnée.	16
[14] A-LOC	Adress-Locator positionnant la bande à l'adresse mémorisée à l'A-LOC avec la touche TRANS [10]. La lecture peut être présélectionnée.	17
[15] LOOP	Active le mode de boucle. L'appareil reproduit la partie de bande entre l'adresse 00.00.00 et l'adresse mémorisée dans l'A-LOC indéfiniment. L'adresse dans l'A-LOC peut également être négative. La fonction est interrompue par une nouvelle pression sur la touche LOOP ou sur l'une des touches du mécanisme.	19
[16] T-DUMP	Enclenchement et déclenchement du mode dévidement libre (Tape Dump). Le moteur droit est coupé; la fonction PLAY [20] permet de dérouler librement les parties de bande non utilisées.	20
[17] EDIT	Enclenche et déclenche le mode d'édition. En tournant le plateau droit ou au moyen des touches << [18] ou >> [19] on peut déplacer la bande en avant et en arrière pour trouver un passage donné, avec le circuit de lecture ouvert.	21
[18] <<	Touche de rebobinage rapide de la bande. La bande est enroulée sur le plateau gauche.	9
[19] >>	Touche d'avance rapide de la bande. La bande est enroulée sur le plateau droit.	9



Élément	Fonction	Page
[20] PLAY	Touche de lecture de la bande. Avec la touche REC [22], elle initialise le mode d'enregistrement.	9
[21] STOP	En pressant sur cette touche, on termine toutes les fonctions du mécanisme et on met hors service tous les modes sélectionnés, sauf le dévidement libre.	9
[22] REC	En la pressant en même temps que la touche PLAY [20], cette touche met l'appareil en mode d'enregistrement. Les enregistrements peuvent être faits avec le ou les canaux mis sur READY.	9
[23]	Vu-mètre affichant le niveau du canal 1 (à gauche) avec les trois indicateurs LED de crête pour +6, +9 et +12 dB.	6
[24] READY	L'appareil est prêt pour l'enregistrement du canal 1 (à gauche), la LED rouge au-dessus de la touche clignote. Pendant l'enregistrement, activé par les touches REC [22] et PLAY [20], la LED s'allume en permanence.	12
[25] INPUT	Sélecteur de sortie. Le VU-mètre [23] indique le niveau d'entrée et celui-ci peut être écouté sur les sorties de contrôle.	11
[26] SYNC	Sélecteur de sortie. La lecture se fait par la tête d'enregistrement avec limitation de la courbe de réponse. Cela permet l'enregistrement synchrone du canal 2 avec un enregistrement existant du canal 1.	6
[27] REPRO	Sélecteur de sortie. La lecture se fait depuis la tête de lecture. Cette fonction est activable également pendant un enregistrement pour contrôler en permanence la qualité d'enregistrement. Le VU-mètre [23] et les sorties de contrôle disposent également du signal de la tête de lecture.	10
[28] INPUT CH1	Potentiomètre de niveau d'entrée pour canal 1. Influence en position UNCAL [30] le niveau d'enregistrement du canal 1.	11
[29] MIC	Sélecteur d'entrée. Active l'enregistrement par microphone (deux canaux). Cette fonction ne peut être appelée que lorsque l'appareil a été équipé de l'option MIC/LINE SWITCH BOARD.	11
[30] UNCAL	Active le mode d'enregistrement non calibré. Le niveau d'enregistrement est influençable par les potentiomètres INPUT CH 1 [28] et INPUT CH 2 [37]. Ce mode est activé automatiquement par le sélecteur d'entrée MIC [29].	10
[31] LINE	Sélecteur d'entrée. Active l'enregistrement sur les entrées LINE INPUT CH1 et LINE INPUT CH 2. Dans ce mode, on peut travailler avec niveau calibré ou non calibré (UNCAL [30]).	10
[32]	VU-mètre affichant le niveau du canal 2 (à droite) avec trois indications de crête à LED pour +6, +9 et +12 dB.	
[33] READY	Appareil prêt pour l'enregistrement du canal 2 (à droite), la LED rouge clignote au-dessus de la touche. Pendant un enregistrement, la LED s'allume en permanence si on l'active en pressant les touches REC [22] et PLAY [20].	12
[34] INPUT	Sélecteur de sortie. Le VU-mètre [32] indique le signal d'entrée et celui-ci peut être écouté sur les sorties de contrôle.	11
[35] SYNC	Sélecteur de sortie. La lecture se fait par la tête d'enregistrement avec limitation de la courbe de réponse. Cela permet l'enregistrement synchrone du canal 1 avec un enregistrement du canal 2.	6

Élément	Fonction	Page
[36] REPRO	Sélecteur de sortie. La lecture se fait par la tête de lecture. Cette fonction est également activable pendant un enregistrement pour contrôler en permanence la qualité d'enregistrement. Le VU-mètre [32] et les sorties de contrôle disposent également du signal de la tête de lecture.	10
[37] INPUT CH 2	Potentiomètre d'entrée pour canal 2. Influence en position UNCAL [30] le niveau d'enregistrement du canal 2.	11
[38] OUTPUT CH 1/2	Potentiomètre de sortie pour canal 1 (bouton intérieur) et canal 2 (anneau extérieur). En position UNCAL [39] de l'amplificateur de lecture, ces potentiomètres permettent d'influencer le niveau de sortie des sorties LINE INPUT CH 1 et LINE INPUT CH 2.	10
[39] UNCAL	Active le mode de lecture non calibré. Le niveau de sortie est influençable par les potentiomètres OUTPUT CH 1 et OUTPUT CH 2 [38].	11
[40] SLOW	Commute sur la vitesse plus basse (plus lente) parmi les deux vitesses disponibles. Une pression permanente affiche la vitesse nominale de bande à l'affichage [7] en unités "ips" (pouces par seconde).	8
[41] FAST	Commute sur la vitesse supérieure (plus rapide) parmi les deux vitesses disponibles. Une pression permanente affiche la vitesse nominale de bande à l'affichage [7] en unités "ips" (pouces par seconde).	8
[42] VARIABLE	Commute en mode "Varispeed" (vitesse de bande variable). Le potentiomètre SPEED DEVIATION [43] permet de faire varier la vitesse de défilement.	15
[43] SPEED DEVIATION	Potentiomètre de réglage continu de la vitesse de bande en mode "Varispeed" (touche variable [42]) dans une plage de - 33 % à + 50 % de la vitesse nominale sélectionnée.	15
[44] SELECTOR	Sélecteur de contrôle. Influence la lecture sur le haut-parleur de contrôle et sur les sorties de contrôle. Les sorties LINE OUTPUT CH 1 et LINE OUTPUT CH 2 ne sont pas modifiées.	14
[45] PHONES	Prise casque. En raccordant un casque dans cette prise, on coupe le haut-parleur de contrôle incorporé.	13
[46] VOLUME	Réglage de volume. Fait varier le volume du haut-parleur de contrôle incorporé ainsi que de la sortie casque. En tirant le bouton, on enclenche le haut-parleur de contrôle, on le déclenche à nouveau en enfonceant le bouton.	13
[47]	Galet pressant la bande sur l'axe de cabestan. Un état impeccable de ce galet (propreté, pas de dommages) donne un défilement optimal de la bande.	29
[48]	Coupe-bande et rail de collage. Celui-ci permet de couper la bande proprement et commodément et de faire le collage.	22
[49]	Repère de coupe. Si l'on saisit la bande à cet endroit pour la placer dans le rail [48] de manière que l'endroit, où se trouvait le repère, coïncide avec le côté droit du boîtier, on a sous le couteau exactement le point de la bande qui se trouvait précédemment devant la tête de lecture.	22
[50]	Vis de fixation de la plaque frontale.	32

---

**Face arrière:**

Élément	Fonction	Page
[51] LINE OUTPUT CH 2	Sortie du canal 2. Le niveau de sortie peut être influencer par le potentiomètre OUTPUT CH 1/2 [38].	5
[52] LINE OUTPUT CH 1	Sortie du canal 1. Le niveau de sortie peut être influencer par le potentiomètre OUTPUT CH 1/2 [38].	5
[53] MONITOR	Sortie pour un amplificateur moniteur supplémentaire avec haut-parleur.	13
[54] FADER/SYNC FREE HEAD	Entrée pour un signal TTL (0V/+ 5V) pour commande externe de la vitesse de bande dans une plage de -33% à +50%. Fréquence de commande de la vitesse nominale: 9,6kHz.	15
[55] RS-232	Liaison série RS-232, 9600 Baud.	
[56] LINE INPUT CH 2	Entrée ligne (XLR, symétrique) d'une source de modulation (pré-ampli, console de mélange) pour le canal 2.	5
[57] LINE INPUT CH 1	Entrée ligne (XLR, symétrique) d'une source de modulation (pré-ampli, console de mélange) pour le canal 1.	5
[58] MIC INPUT CH 2	Entrée microphone pour le canal 2.	11
[59] MIC INPUT CH 1	Entrée microphone pour le canal 1.	11
[60] AC POWER	Connecteur secteur et selecteur de tension.	25

## Mise en place correcte de la bande

### Généralités

Les signaux sont enregistrés sur la face intérieure de la bande, c'est à dire la face qui touche la tête. La bande est bobinée sur la bobine sans protection, n'étant ainsi que faiblement protégée.

Les risques de dommage sont donc assez grand si la bande n'est pas manipulée avec précaution.

### Mise en place

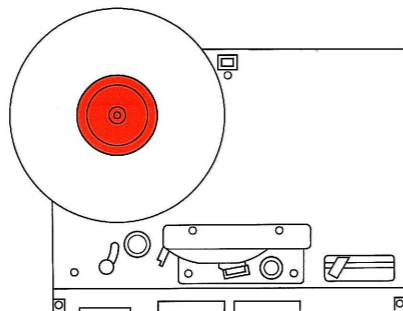

Installer une bobine pleine sur le porte-bobine gauche.

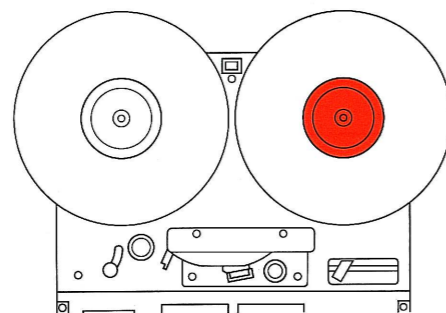

Installer une bobine vide sur le porte-bobine droit.

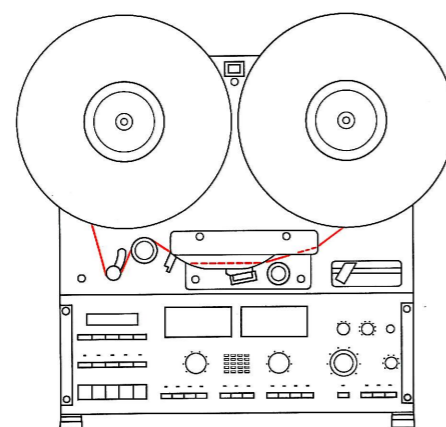

Utiliser les adaptateurs de bobines correspondant (se référer à la page 7).

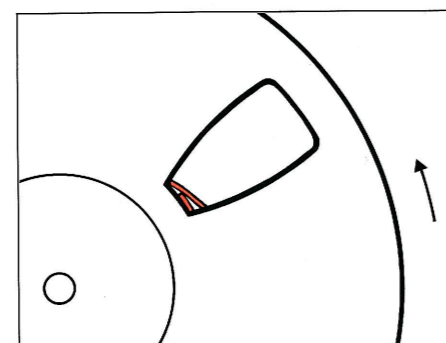

Mettre en place la bande conformément à l'illustration de gauche (bande magnétique en rouge).

Amener l'extrémité de la bande sur le noyau de la bobine vide et la fixer en tournant la bobine au moins un tour.

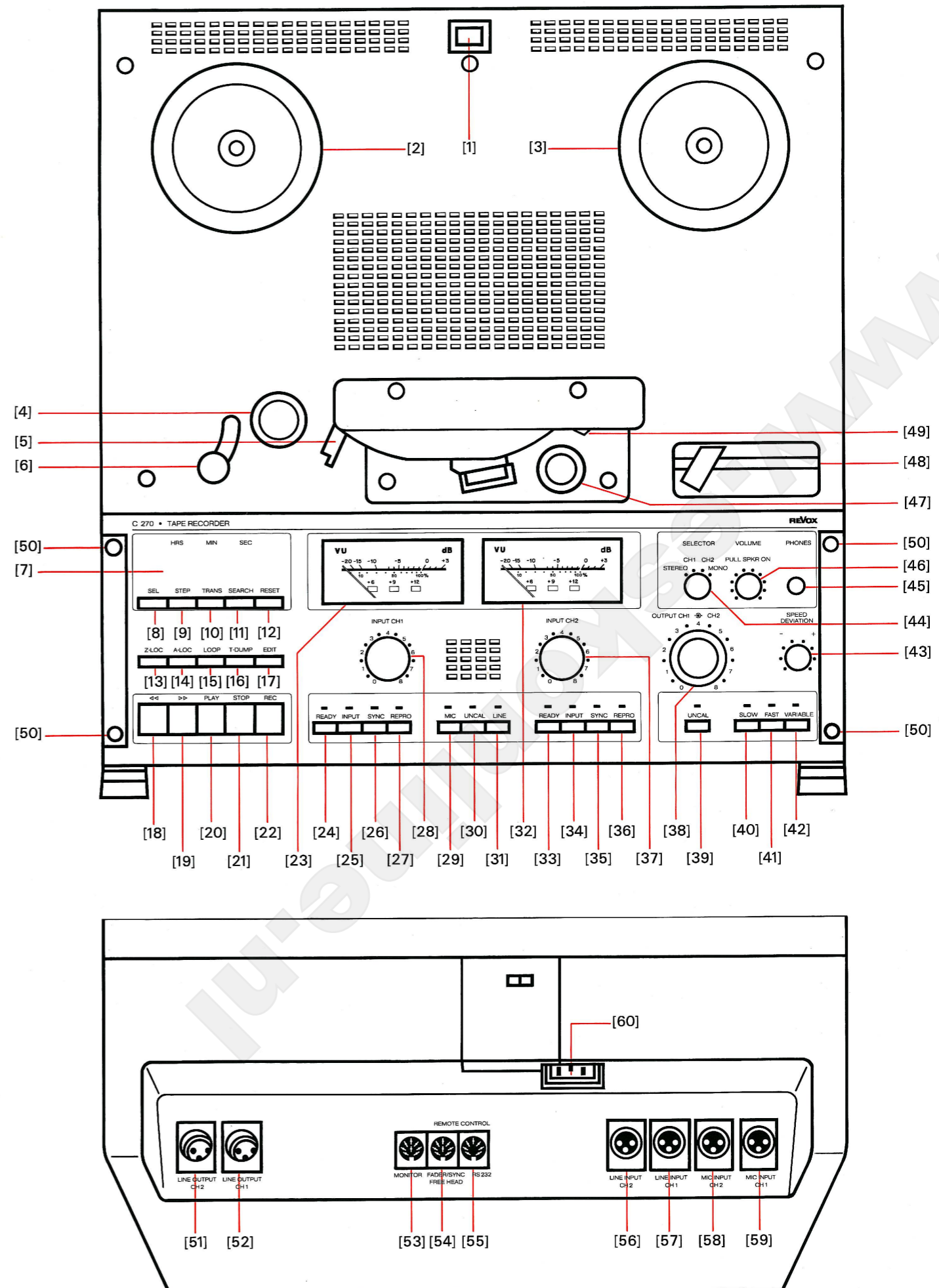

Dessin général audio

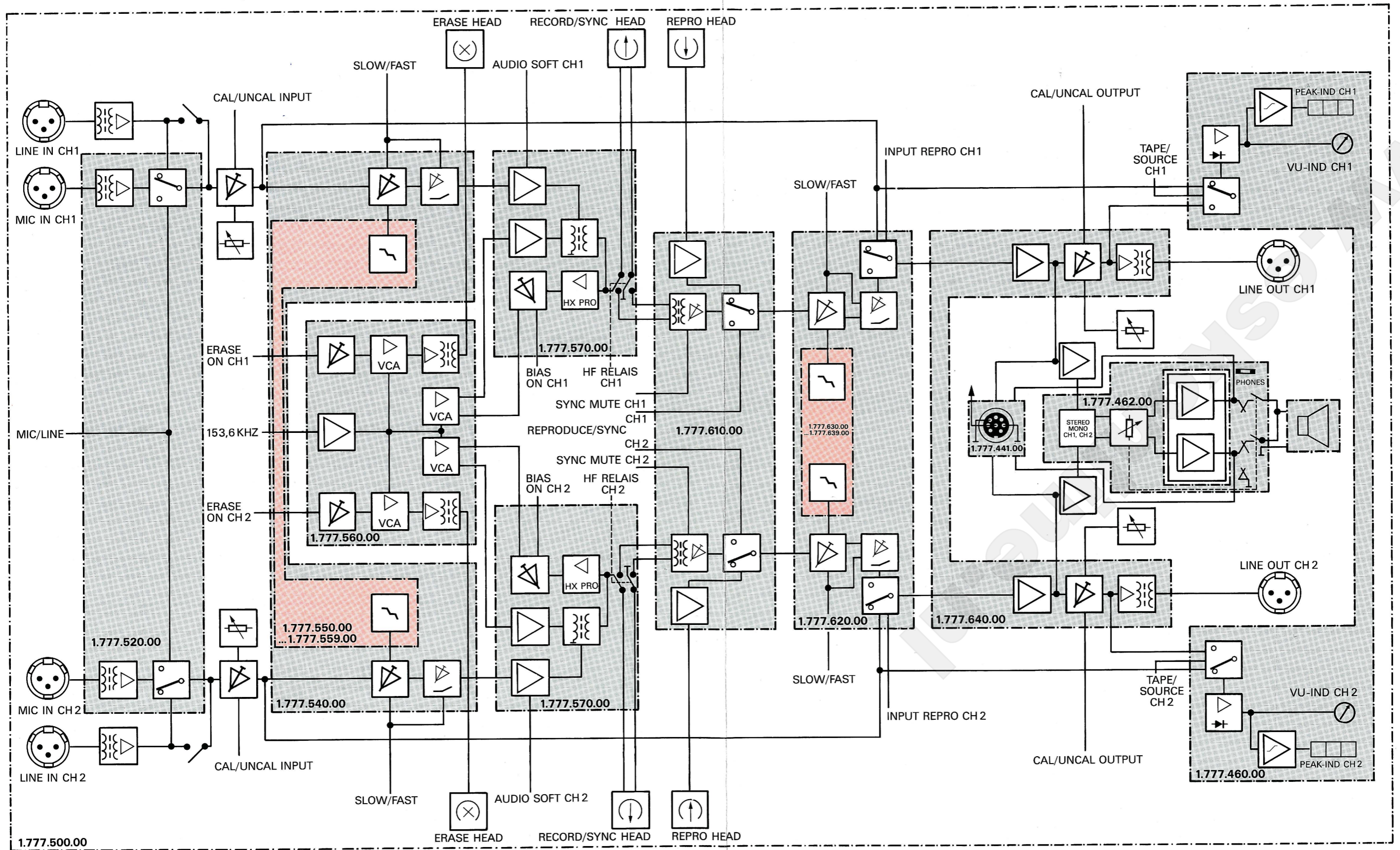

**Manufacturer**

Willi Studer AG  
CH-8105 Regensdorf/Switzerland  
Althardstrasse 30

Studer Revox GmbH  
D-7827 Löffingen/Germany  
Talstrasse 7

**Worldwide Distribution**

Revox Ela AG  
CH-8105 Regensdorf/Switzerland  
Althardstrasse 146

[www.eskonline.nl](http://www.eskonline.nl)