

STUDER REVOX

B791

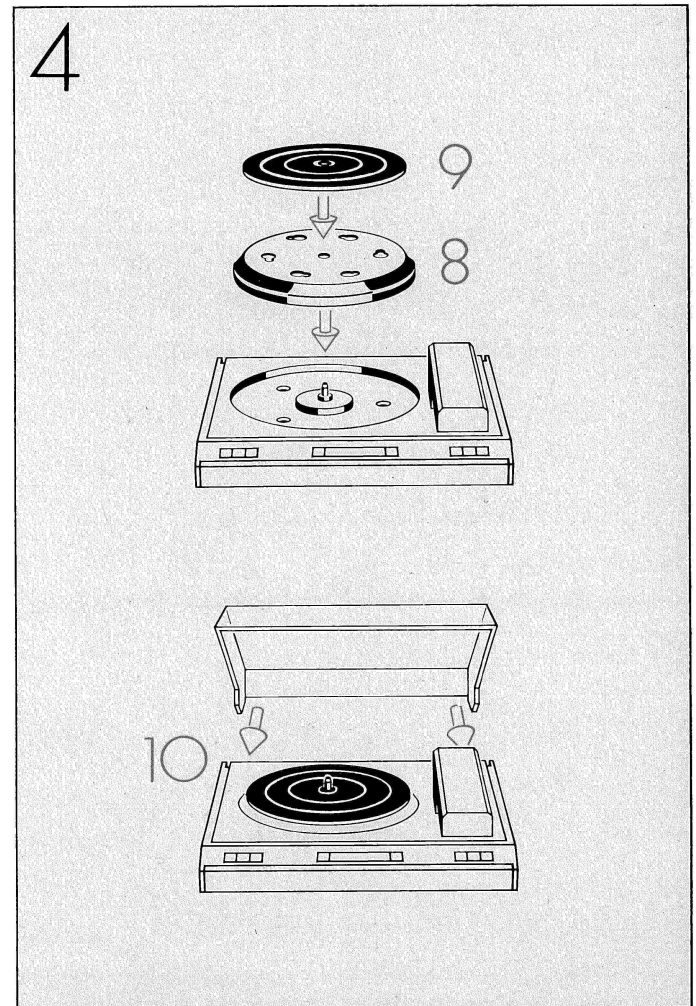

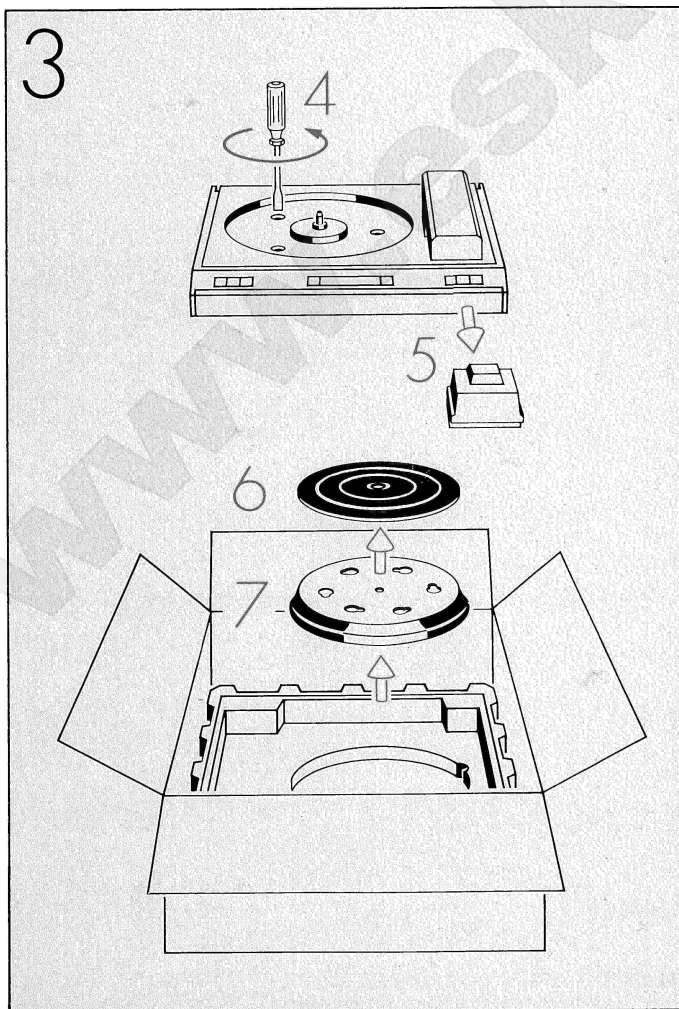
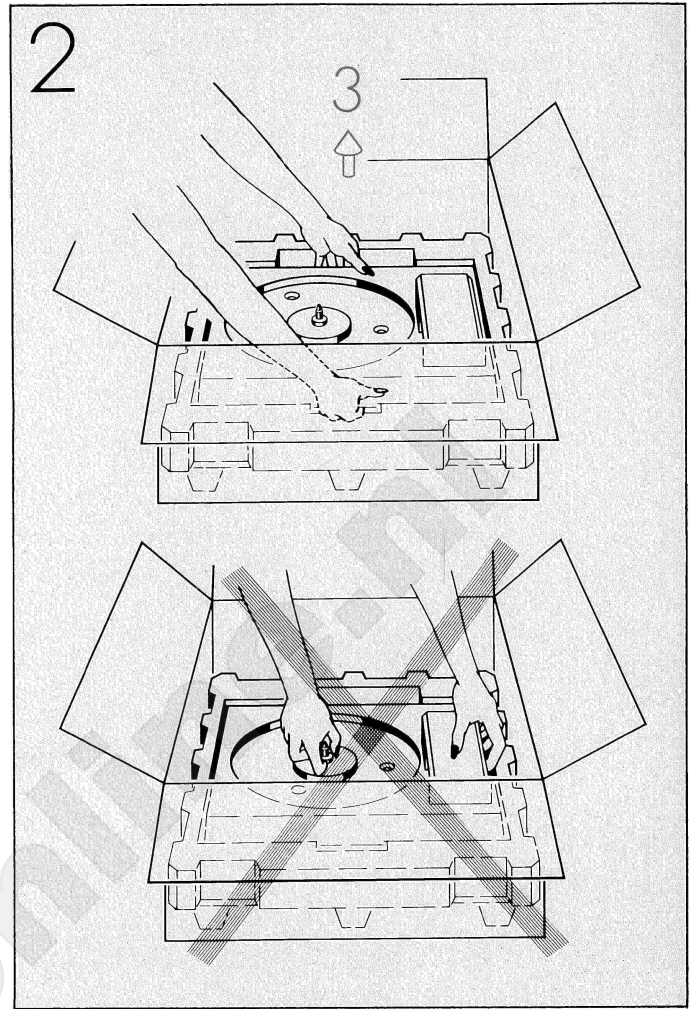
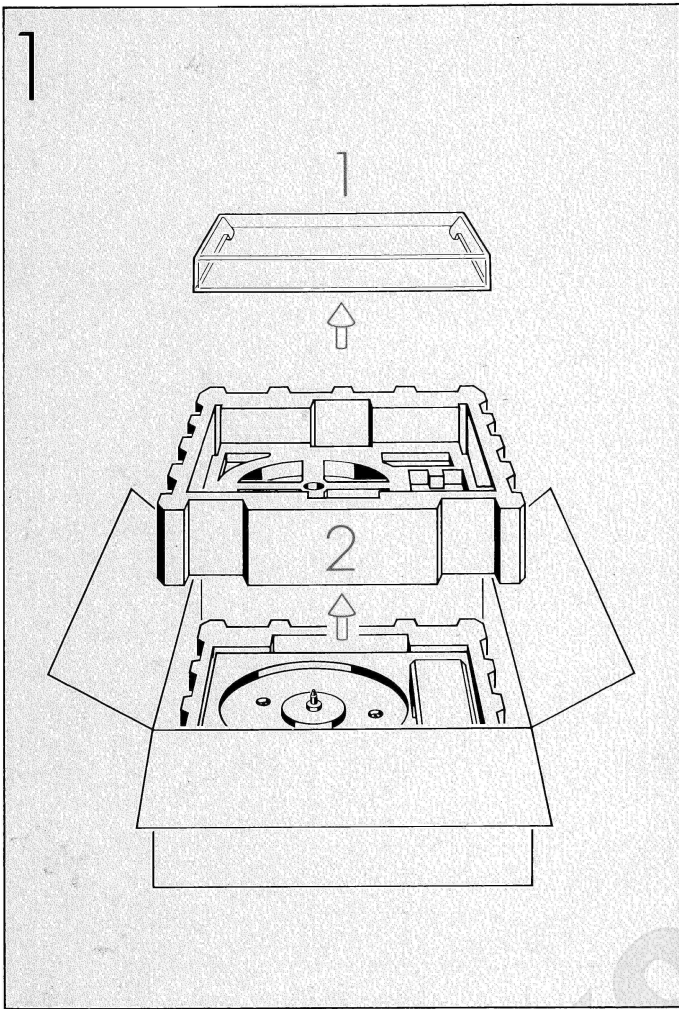

BEDIENUNGSANLEITUNG REVOX B791



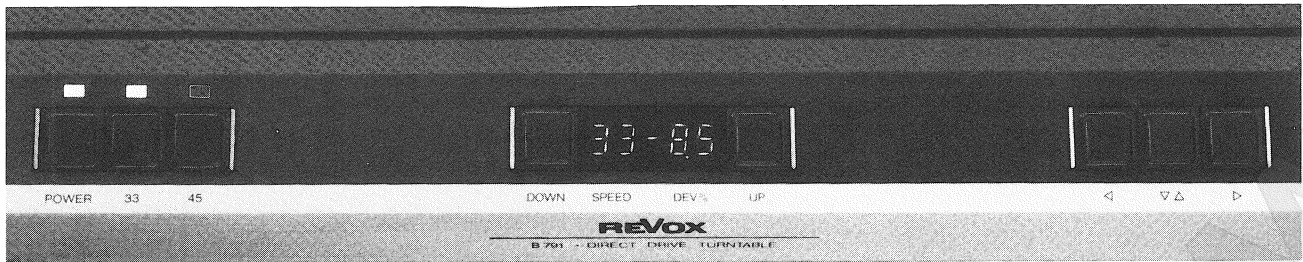

Drucktaste Power
 Drucktaste <33>
 Drucktaste <45>

Drucktaste DOWN
 Drehzahlanzeige
 Drucktaste UP

Drucktaste ◀ Vorlauf
 Drucktaste ▼▲ Absenken/Abheben
 Drucktaste ▶ Rücklauf

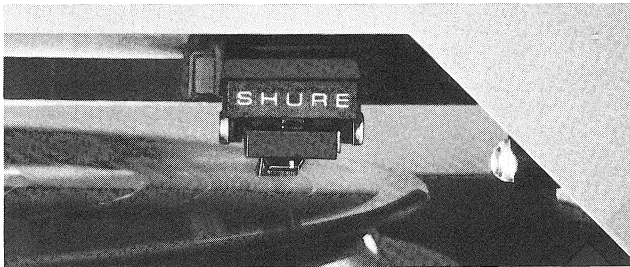

Tonabnehmer/Nadelträger
 Tonabnehmerbeleuchtung

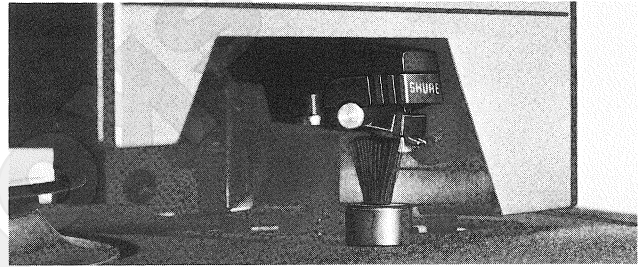

Reinigungspinsel

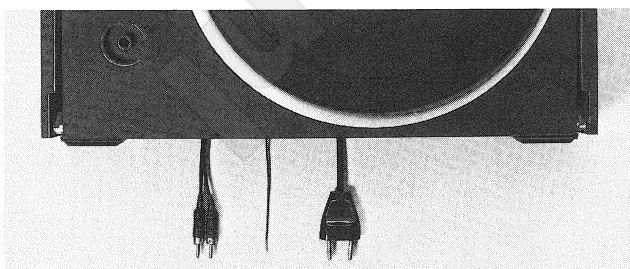

45-Touren-Adapter
 Tonfrequenzanschlüsse
 Erdlitze
 Netzkabel

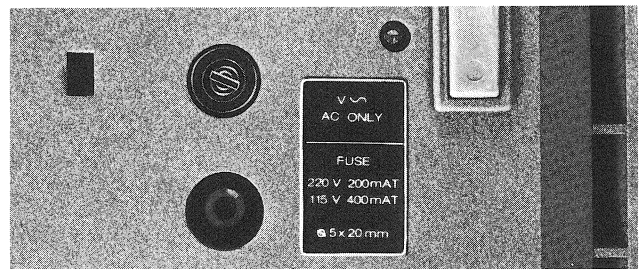

Netzsicherung

WICHTIGE HINWEISE

Schützen Sie Ihr Gerät vor übermässiger Hitze und Feuchtigkeit. Stellen Sie es so auf, dass Lüftungsschlitze nicht verdeckt werden.

Vor dem Öffnen des Gerätes unbedingt den Netzstecker ausziehen. Das Gerät darf nur an Wechselspannungsnetze (50 ... 60 Hz) angeschlossen werden. Die Netzspannung kann durch Umlöten einer Drahtbrücke am Netztransformator im Bereich 100/110/120 V und 200/220/240 V der örtlichen Stromversorgung angepasst werden.

Vergessen Sie vor Inbetriebnahme des Gerätes nicht, die drei Transportschrauben zu lösen (Umschlaginnenseite, Bild 3).

GARANTIE

Den Geräten, welche in Belgien, Bundesrepublik Deutschland und in Frankreich verkauft werden, liegt eine spezielle Garantieforderungskarte bei. Entweder befindet sich die Karte in der Verpackung oder in einer Plastiktasche an der Verpackungs-Aussenseite. Sollte die Karte fehlen, wenden Sie sich an Ihr REVOX-Fachgeschäft oder an Ihre REVOX-Landesvertretung.

Füllen Sie Ihre Garantieforderungskarte aus, und senden Sie diese an die REVOX-Vertretung des Verkaufslandes.

Für in der Schweiz und Österreich gekaufte Geräte gibt der Fachhändler die Garantieforderung ab. Bitte beachten Sie, dass die Garantie nur im Verkaufsland gültig ist. Ausserdem machen wir Sie darauf aufmerksam, dass die Garantie erlischt, wenn am Gerät unsachgemässe Eingriffe oder nicht fachmännische Reparaturen vorgenommen worden sind.

VERPACKUNG/TRANSPORT

Bewahren Sie die Original-Verpackung auf. Bei einem Transport ist diese Spezialverpackung der beste Schutz für Ihr wertvolles Gerät. Für den Transport des Plattenspielers müssen die drei Transportschrauben angezogen sein (Umschlaginnenseite, Bild 3).

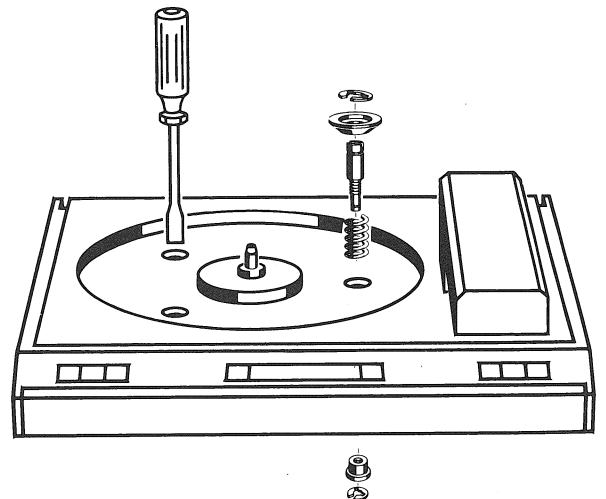

BEDIENUNGSELEMENTE UND ANSCHLÜSSE

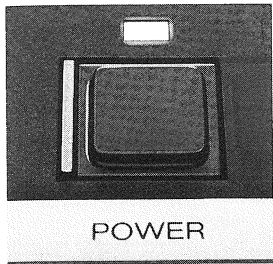

POWER

Drucktaste Power

Drücken dieser Taste schaltet den Plattenspieler ein. Die Betriebsanzeige (LED) leuchtet. Nochmaliges Drücken schaltet den Plattenspieler aus.

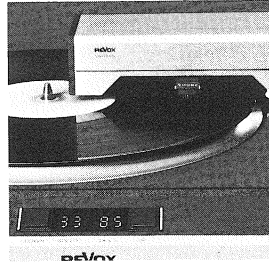

Schwenkarm Linatrack®

Der Schwenkarm wird über die Schallplatte gedreht. Unter der Abdeckung befindet sich der nur 4 cm kurze Tangentialtonarm.

Vary Speed

Mit der Taste UP oder DOWN kann die Plattentellerdrehzahl um $\pm 9,9\%$ verändert werden. Im Anzeigefeld wird die Abweichung in Prozent angegeben (Bsp. 33-5.6 = gewählte Plattentellerdrehzahl 33.33 U/min läuft um 5,6% langsamer).

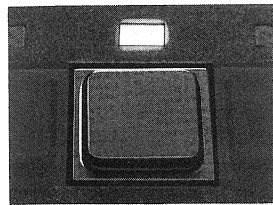

ER 33

Drucktaste <33>

Drücken dieser Taste schaltet die Plattentellerdrehzahl auf 33,33 U/min (quarzgesteuert). Die darüberliegende LED leuchtet bei Erreichen der Solldrehzahl.

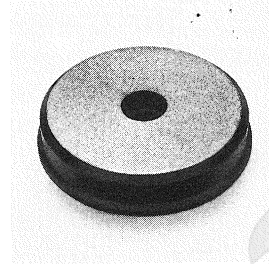

45-Touren-Adapter

Dieser Einsatz wird bei 17-cm-Schallplatten (45 U/min) mit grossem Zentrierloch verwendet.

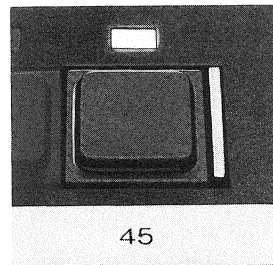

45

Drucktaste <45>

Drücken dieser Taste schaltet die Plattentellerdrehzahl auf 45,00 U/min (quarzgesteuert). Die darüberliegende LED leuchtet bei Erreichen der Solldrehzahl.

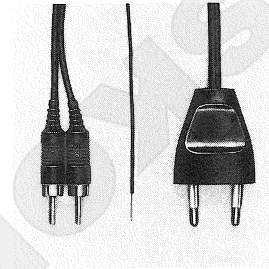

Tonfrequenzanschlüsse

Die Cinch-Stecker werden in den Phoningang am Verstärker eingesteckt. Die Stecker sind mit <L> für den linken Kanal und <R> für den rechten Kanal bezeichnet.

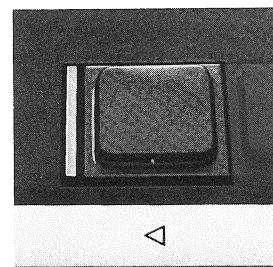

<

Drucktaste <Vorlauf

Drücken dieser Taste lässt den Tonarm in Richtung Plattenzentrum vorlaufen (wenn Schwenkarm in Abspielstellung). Kurzes Antippen bewirkt langsamen Vorlauf und dauerndes Drücken schnellen Vorlauf.

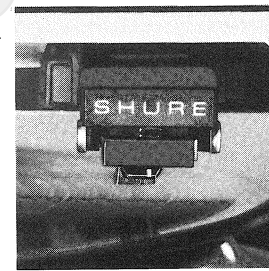

Erdlitze

Netzkabel

Tonabnehmer auf Tangentialtonarm

Der Tonabnehmer ist werkjustiert. Falls Sie einen anderen Tonabnehmer verwenden wollen, erkundigen Sie sich bei Ihrem REVOX-Fachhändler nach dem Montage-Kit.

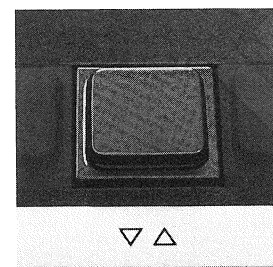

▽ △

Drucktaste ▽▲ Absenken/Abheben

Mit Taste ▽▲ kann an jeder beliebigen Stelle der Platte ein- (Absenken) oder ausgesetzt (Abheben) werden (wenn Schwenkarm in Abspielstellung).

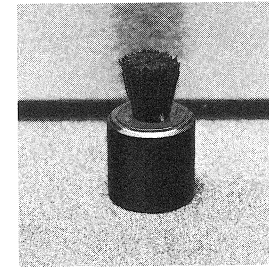

Reinigungspinsel

Die Tonabnehmernadel wird selbsttätig gereinigt, wenn der Schwenkarm über die Schallplatte gedreht wird.

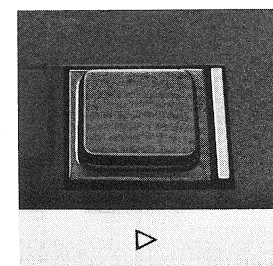

>

Drucktaste > Rücklauf

Drücken dieser Taste lässt den Tonarm in Richtung Plattenrand zurücklaufen (wenn Schwenkarm in Abspielstellung). Kurzes Antippen bewirkt langsamen Rücklauf und dauerndes Drücken schnellen Rücklauf.

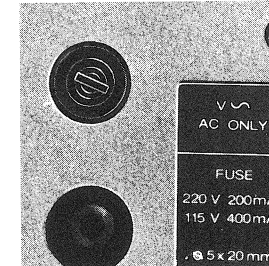

Netzsicherung

100 ... 120V: T 0,4 A
200 ... 240V: T 0,2 A

INBETRIEBNAHME

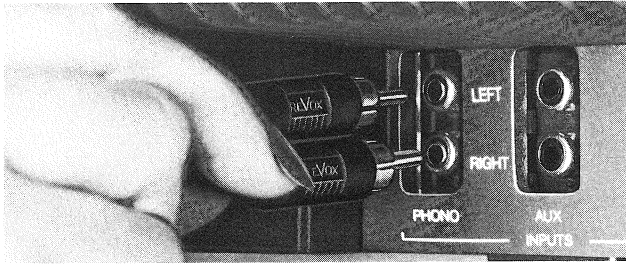

Tonfrequenzanschlüsse

Die Tonfrequenzanschlüsse mit dem Phonoeingang des Verstärkers/Receivers verbinden.

L = linker Kanal
R = rechter Kanal

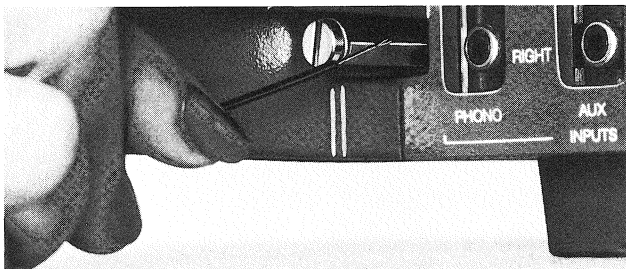

Erdlitze

Um «Brumm-Störungen» zu vermeiden, muss die Plattenspieler-Erdung mit dem entsprechenden Anschluss des Verstärkers verbunden sein.

Die Erdlitze an die dafür vorgesehene Schraubklemme des Verstärkers/Receivers anschließen.

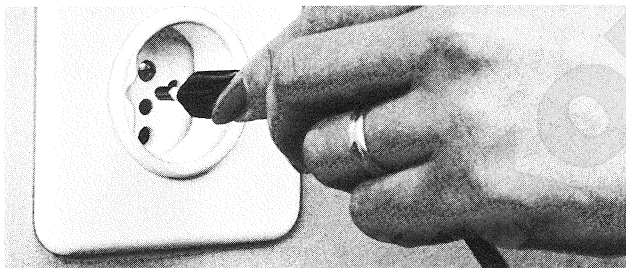

Netzkabel

Plattenspieler ans Netz anschließen.

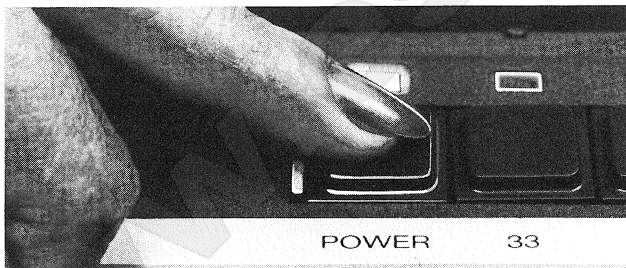

Einschalten

Durch Drücken der Taste POWER den Plattenspieler einschalten.

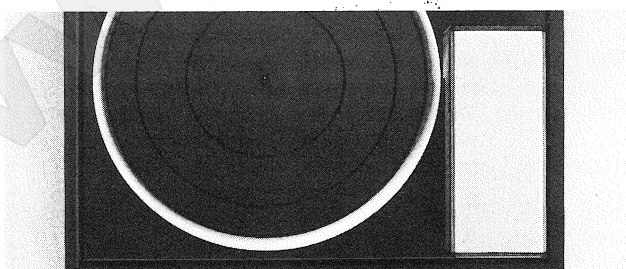

Schwenkarm

In Ruhestellung ist der Schwenkarm nach vorne gerichtet. In dieser Stellung sind die Tonarmbedienelemente ◀, ▼▲, ▶ wirkungslos.

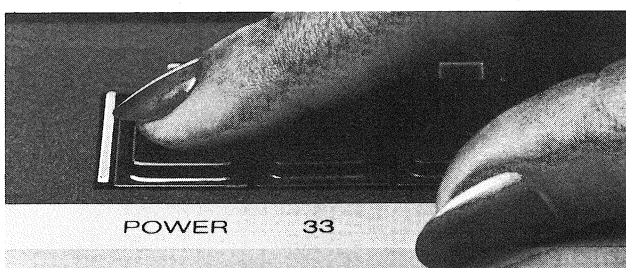

Ausschalten

Durch Drücken der Taste POWER wird der Plattenspieler ausgeschaltet.

BEDIENUNG

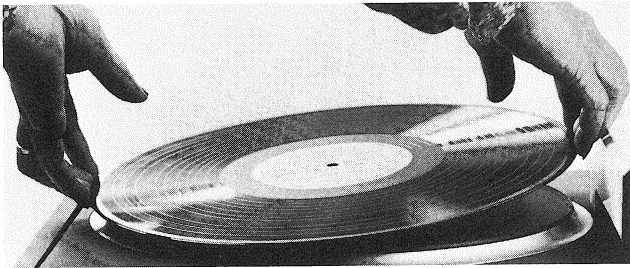

Schallplatte «33» abspielen

Schallplatte auflegen und Taste «33» drücken.

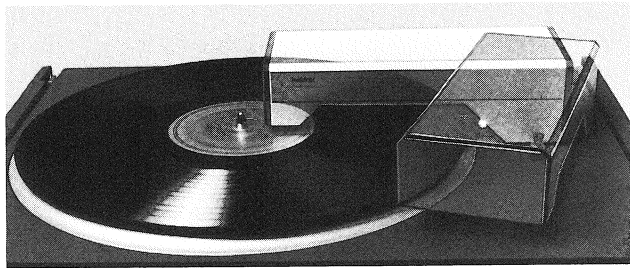

Schwenkarm über die Schallplatte drehen, bis er einrastet. Die Tonabnehmerbeleuchtung wird automatisch eingeschaltet, und gleichzeitig beginnt sich der Plattenteller zu drehen. Wenn der Plattenteller die Solldrehzahl erreicht hat, leuchtet die LED «33» auf.

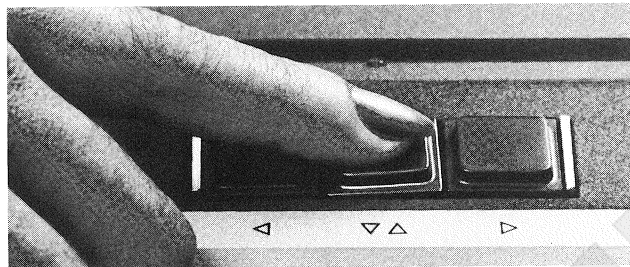

Drucktaste ▼▲ (Absenken) drücken.

Der Tonabnehmer senkt sich auf die Schallplatte ab. Die Tonabnehmerbeleuchtung wird automatisch ausgeschaltet.

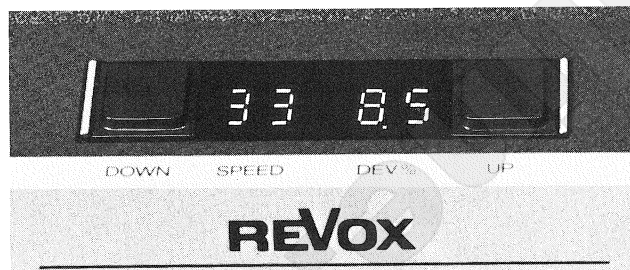

Verändern der Plattentellerdrehzahl

Die vorgewählte Plattentellerdrehzahl (33.33 oder 45.00 U/min) kann bei Bedarf um $\pm 9,9\%$ verändert werden. Drücken der Taste DOWN bewirkt Verringern, Taste UP ein Ansteigen der Drehzahl. Die Plattentellerdrehzahl wird dabei quarzgenau geregelt.

Um wieder die Nominaldrehzahl zu erreichen, wird nur die Taste 33 oder 45 gedrückt. Durch einmaliges Antippen der Taste UP oder DOWN kann die vorher eingestellte Drehzahlabweichung erneut eingegeben werden. Der Wert wird gespeichert, solange das Gerät eingeschaltet bleibt und keine neue Eingabe erfolgt.



Schallplatte «45» abspielen

Wenn die Schallplatte ein grosses Zentrierloch besitzt, muss vor der Schallplatte der Adapter aufgelegt werden. Den Schenarm über die Schallplatte drehen, bis er einrastet, und Taste «45» drücken.

Mit Drucktaste ◀ (Vorlauf) den Tonabnehmer bis über die Einlaufrille der Schallplatte laufen lassen. Drucktaste ▼▲ (Absenken) drücken.

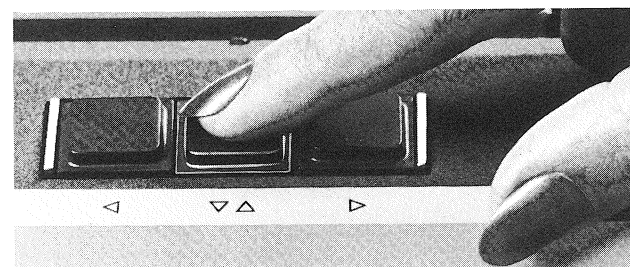

Am Ende der Schallplatte begibt sich der Tonarm automatisch in seine Startposition zurück.

ALLGEMEINES



Tonarmsteuerung

Erreicht der Tonarm das innere Ende der Rille, so wird er automatisch in seine Startposition zurückgeführt. Dieser Vorgang kann durch Drücken der Taste ◀ gestoppt werden. Die Tasten ◀ und ▶ können jederzeit auch während des Abspielvorganges gedrückt werden. In diesem Fall wird der Tonabnehmer sofort abgehoben und der Tonarm in die gewünschte Richtung bewegt.

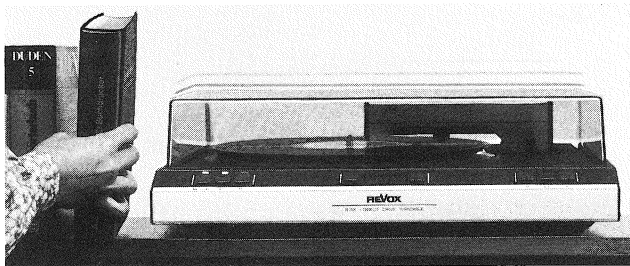

Tonarmautomatik

Bei Erreichen der Schallplatten-Auslaufrille oder bei Wegdrehen des Schwenkarmes wird der Tonabnehmer sofort abgehoben und in die Startposition zurückgeführt. Ist der Tonarm in der Startposition angelangt, schaltet sich der Plattentellerantrieb aus. Aus dieser Position kann durch Drücken der Taste ▼▲ (Absenken) jederzeit wieder gestartet werden. Durch die Konstruktion des Schwenkarmes und des schwimmenden Chassis ist der Plattenspieler gegen Erschütterungen weitgehend unempfindlich.



Öffnen des Schwenkarmes

Um die Abdeckung des Schwenkarmes zu entfernen, wird der Tonarm ungefähr in die Mitte bewegt und der Plattenspieler ausgeschaltet. Danach wird der Schwenkarm in die Ruhelage gedreht, die Seitenbleche werden leicht mit beiden Händen auseinandergezogen und die Abdeckung wird nach oben abgestreift.

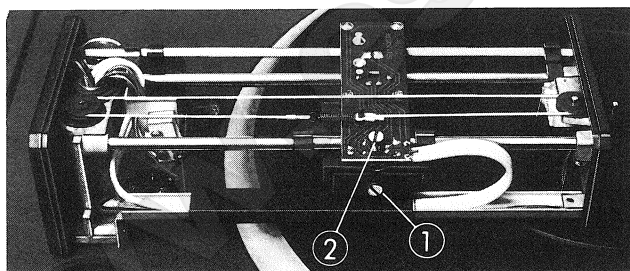

Auflagedruck/Höhenbegrenzung

Der Auflagedruck ist vom Werk dem Tonabnehmer entsprechend eingestellt (Justierschraube ①).

Die Höhenbegrenzung ist ebenfalls ab Werk eingestellt (Justierschraube ②). Der Tonabnehmer kann nicht auf den Gummiteller absinken.

Für Einstellarbeiten benützen Sie das REVOX-Montage-Kit.

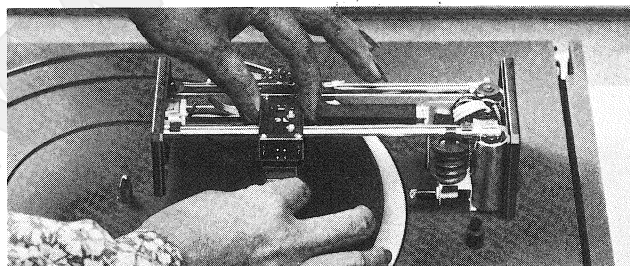

Auswechseln des Nadelträgers

Entfernen Sie zuerst die Abdeckung des Schwenkarmes. Danach können Sie mit einer Hand den schwarzen Tonarmteil festhalten und mit der anderen Hand den Nadelträger vorsichtig nach vorne ziehen.

Beim Einschieben des neuen Nadelträgers mit der einen Hand den schwarzen Tonarmteil festhalten und den Nadelträger vorsichtig montieren.

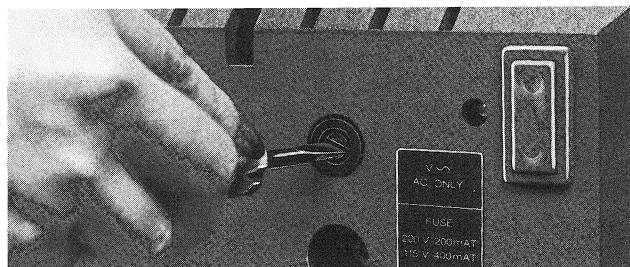

Defekte Netzsicherung auswechseln

Um die Netzsicherung auszuwechseln, muss der Plattenspieler vom Netz getrennt werden. Danach den Plattenteller abheben und die drei Sicherungsschrauben festdrehen. Den Plattenspieler auf die Seitenwand stellen. Sicherungskappe abschrauben und die defekte Sicherung ersetzen. Die Sicherungswerte sind aus den technischen Daten ersichtlich. Nach Auswechseln der Sicherung wird der Plattenspieler in der umgekehrten Reihenfolge wie oben beschrieben wieder instand gesetzt.

TECHNISCHE DATEN

Laufwerk: quarzgesteuerter Direktantrieb
Plattenteller-Drehzahlen: 33,33 und 45,00 U/min
Drehzahlgenauigkeit: $\pm 0,01\%$
Drehzahlkontrolle: Synchronleuchtfelder (33,33 und 45,00 U/min)
Plattenteller: Durchmesser 313 mm, Gewicht (Masse) 2,1 kg
Hochlaufzeit: besser als 2 s bei 33,33 U/min
Bremszeit: besser als 2 s von 45 33,33 U/min
Tonhöenschwankungen*
bewertet: besser als 0,05 %
linear: besser als 0,1 %
Rumpel-Fremdspannungsabstand**
Rumpel-Störspannungsabstand**
Rumpel-Geräuschspannungsabstand**

Tonarm: Tangentialtonarm mit servoelektronischer Nachsteuerung
Tangentialer Spurfelhwinkel: kleiner als 0,5 Grad
Skatingkompensation: keine, nicht erforderlich bei Tangentialsystemen
Auflagekraft: einstellbar, mit Gegengewicht von 8 ... 20 mN (0,8 ... 2 p)
Tonarmabsenkung: elektronisch gesteuert, pneumatisch gedämpft
Stummschaltung: elektronisch bis zum Aufsetzen des Tonabnehmers (ca. 1 s)
Tonarmnachsteuerung: optoelektronische Abtastung mit LED als Lichtquelle; Servoelektronik und DC-Motor automatisch, von Servoelektronik angesteuert
Endabschaltung:

Automatikfunktionen:
Einschwenken der Tonarmführung: Plattenteller startet mit der gewählten Drehzahl
Ausschwenken der Tonarmführung:
a) sofortiges Abheben des Tonabnehmers
b) Tonarmrücklauf in Startposition
c) Plattenteller bleibt stehen, die Beleuchtung erlischt

* gemessen bei Nominaldrehzahl nach DIN 45507 mit Hilfe einer optimal zentrierten, direkt geschnittenen Folie, L + R.

** alle Rumpelabstände sind in Stellung MONO mit einer statisch entladenen Messplatte nach DIN 45544 und einer Wiedergabe-Entzerrung mit vier Zeitkonstanten nach IEC 98-4 (1976) gemessen. Zelle: TXE-SR mit abgesenkter Bürste.

Tonabnehmer
Übertragungsbereich: 20 Hz ... 20 kHz +3/-1 dB
Balance (bei 1 kHz): kleiner als 2 dB
Übersprechdämpfung: besser als 25 dB bei 1 kHz
Nadelnachgiebigkeit: vert. 25 $\mu\text{m}/\text{mN}$ (statisch bei Nennauflagekraft)
Abtastfähigkeit (bei 300 Hz): besser als 80 μm bei 12,5 mN (1,25 p)
Empfohlene Auflagekraft: 12,5 mN (1,25 p), werkseitig eingestellt
Schliff des Diamanten: 5 x 18 μm elliptisch, nackter Diamant
Fremdspannungsabstand: 75 dB
Empfohlene Lastimpedanz: 47 k Ω /350 pf (220 pf im Kabel)

Bedienung:
Laufwerk: 1 Netzschalter, 2 Druckpunkt-tasten für 33,33 und 45,00 U/min
Tonarm: 3 Druckpunkt-tasten für schnellen Vor- und Rücklauf sowie Absenken und Anheben des Tonabnehmers; Beleuchtung des Tonabnehmers eingebaut
Drehzahl: 2 Druckpunkt-tasten zum Erhöhen und Verringern der Plattentellerdrehzahl.
Anzeige: 5-stelliger Display für Solldrehzahl und Abweichungsanzeige in Prozent.

Allgemeines:
Bestückung: 31 IC, 26 Transistoren, 45 Dioden, 4 Led, 5 7-Segment Anzeigen, 2 Brückengleichrichter.
Stromversorgung (umlötbar): 100/110/120 V $\pm 10\%$, 200/220/240 V $\pm 10\%$
50 ... 60 Hz
Netz-sicherung: 100 ... 120 V: T 0,4 A
200 ... 240 V: T 0,2 A
Gewicht (Masse): 9,1 kg
Abmessungen (B x H x T):
geschlossen: 449 x 142 x 395 cm
offen: Höhe 340 mm

PRODUKTEPALETTE

Bestimmt interessieren Sie sich für die übrigen Geräte aus der REVOX-Produktion. Sie lassen sich beliebig mit Ihrem Plattenspieler kombinieren:

REVOX B77 Tonbandmaschine
REVOX B710 Kassettenbandmaschine
REVOX B750 Kompaktverstärker
REVOX B760 Digital Synthesizer FM Tuner
REVOX B780 Microprocessor Synthesizer
FM Receiver

Verlangen Sie bei Ihrem REVOX-Fachhändler unseren Gesamtprospekt.

Printed in Switzerland
by WILLI STUDER 18.648.382
Copyright by Willi Studer
CH-8105 Regensdorf-Zürich

OPERATING INSTRUCTIONS REVOX B791



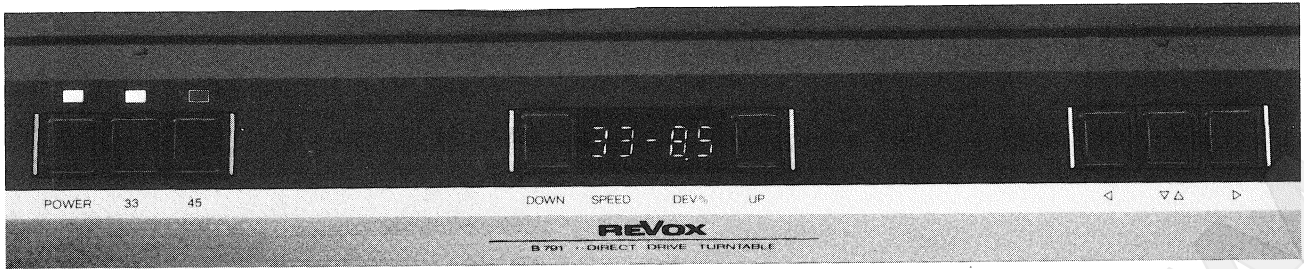

Push button POWER
Push button "33"
Push button "45"

Push button DOWN
Speed indication
Push button UP

Push button ◀ inward movement
Push button ▼▲ lowering/lifting
Push button ▶ outward movement

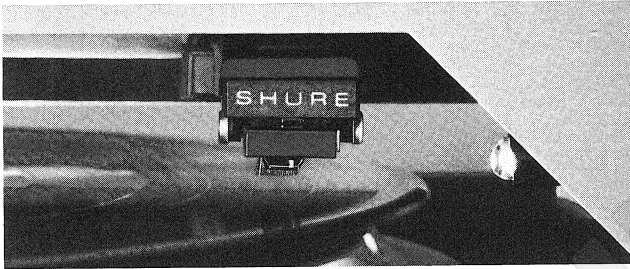

Phono cartridge/Stylus unit
Stylus illumination

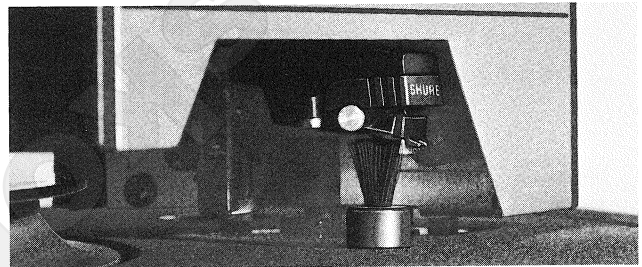

Stylus brush

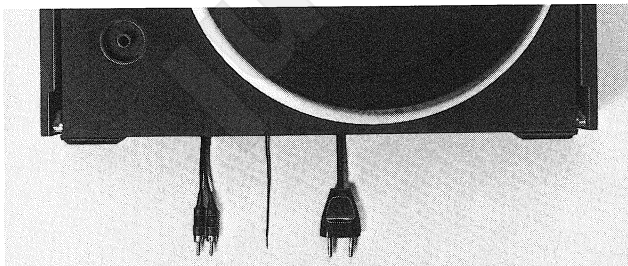

45-rpm adapter
Audio cables
Ground wire
Power cord

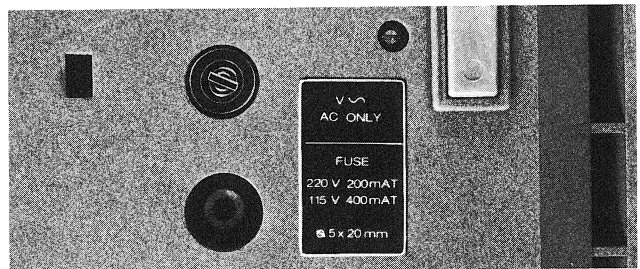

Electrical fuse

IMPORTANT NOTES

Protect your turntable from excessive heat and humidity. Install it in a manner which ensures the free convection of air through the ventilating louvers.

There are no user serviceable parts inside the equipment, however, should it become necessary to open the turntable, it must first be disconnected from the electrical current supply. Be sure to connect the unit to AC (50 ... 60 Hz) mains supplies only. For operation on different supply voltages, a wire jumper on the power transformer has to be resoldered to cover the

nominal voltages of 100/110/120V or 200/220/240V.

Before putting the equipment into operation, do not forget to loosen the three transport screws (figure 3, inner page of the cover).

WARRANTY

For equipment purchased in Belgium, the Federal Republic of Germany and France a special warranty application card is either contained in a plastic envelope attached to the outside of the packing carton or is enclosed with the equipment. If this card is missing, please request it from your dealer. Complete the warranty application card and return it to your national distributor who will then send you your warranty card.

For equipment purchased in Switzerland and Austria, the warranty responsibility rests with

your dealer. Please note that the warranty is not valid outside the country of purchase. The warranty will be voided if the unit is tampered with or serviced by unauthorized personnel.

PACKING MATERIAL/TRANSPORT

Do not destroy the original packing. If you ever have to transport your equipment, this special packing will provide the best possible protection for your valuable turntable.

When transporting the turntable gently tighten the three transport screws (figure 3, inner page of the cover).

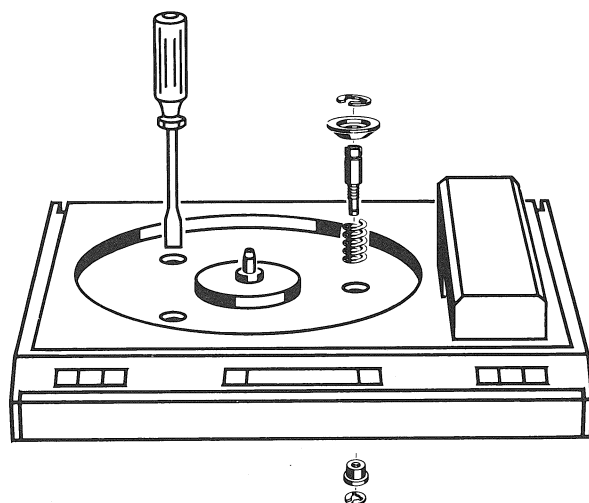

OPERATING CONTROLS AND ELECTRICAL CONNECTIONS

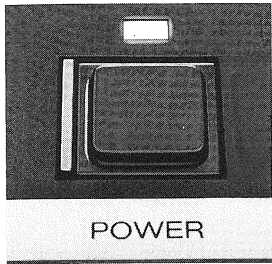

Push button POWER

By pressing this push button, the electric current supply is switched on. The pilot light POWER becomes luminous. By pressing this push button a second time, the electric current supply will be switched off again.

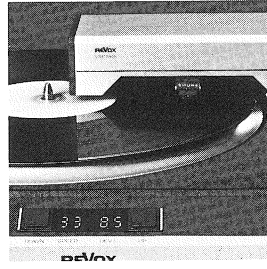

Linatrack® tone arm support

Turn the swivelled tone arm support over the disk on the platter. Located underneath the cover of the tone arm support is the just 1 1/2 inch (40 mm) long linear tracking tone arm.

Vary speed

By pressing one of the push buttons UP or DOWN, the turntable speed may be varied by $\pm 9.9\%$. The display shows the percentage of deviation (example: 33-5.6 will mean, the selected turntable speed of 33.33 rpm is in fact lower by 5.6%).

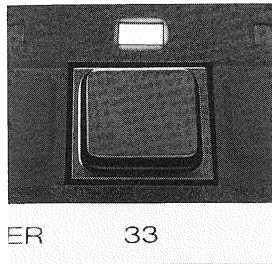

Push button "33"

The operation of this button selects the quartz referenced platter speed of 33.33 rpm. The Light Emitting Diode (LED) above this button becomes luminous when the platter has reached its nominal speed.

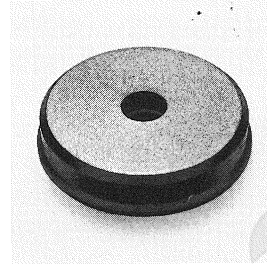

45-rpm adapter

This adapter is provided for the playing of 45 rpm records (singles) with large center hole.

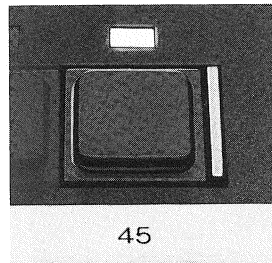

Push button "45"

The operation of this button selects the quartz referenced platter speed of 45.00 rpm. The LED above this button becomes luminous when the platter has reached its nominal speed.

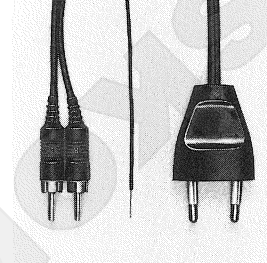

Audio cables

The cables are equipped with phono plugs for connecting to the phono input of the amplifier. The plugs are marked with "L" for the left channel and "R" for the right channel.

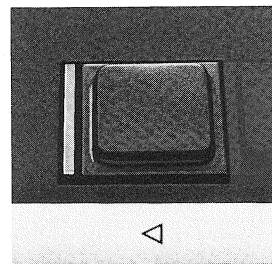

Push button ◀ inward

By pressing this button, movement of the cartridge towards the center of the turntable is effected, provided the arm support is swung into its operating position. A slow movement is effected by just tapping the button, continuous pressing will result in rapid movement.

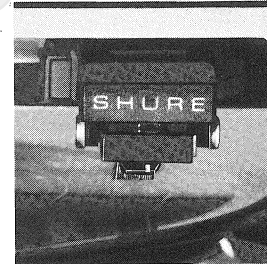

Pick-up cartridge in the linear tracking tone arm

The cartridge is factory adjusted. If you intend to install another cartridge, enquire at your dealer about the availability of the required installation kit.

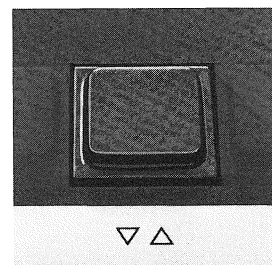

Push button ▼▲ lowering/lifting

The operation of this button enables the lowering or lifting of the cartridge at any desired point of a record.

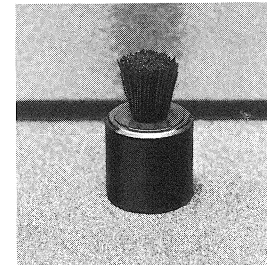

Stylus brush

Wipes off dust particles from the stylus when swivelling the arm support into the operating position.

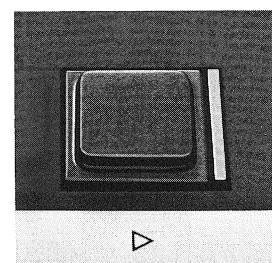

Push button ▶ outward

By pressing this button, movement of the cartridge towards the rim of the turntable is effected, provided the arm support is swung into its operating position. A slow movement is effected by just tapping the button, continuous pressing will result in rapid movement.

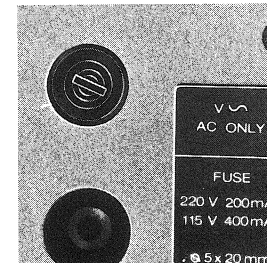

Mains fuse

100 ... 120 V: T 0.4 A
200 ... 240 V: T 0.2 A

PUTTING THE TURNTABLE INTO OPERATION

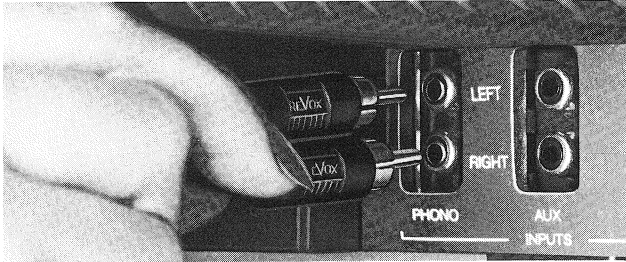

Audio connections

Connect the audio cables to the phono input of your amplifier/receiver.

L = left channel
R = right channel

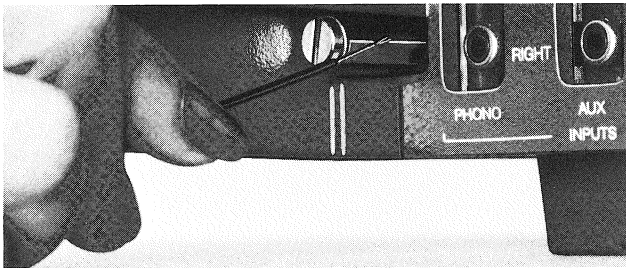

Ground wire

To avoid hum interference, connect the ground wire to the ground terminal (screw) on your amplifier/receiver.

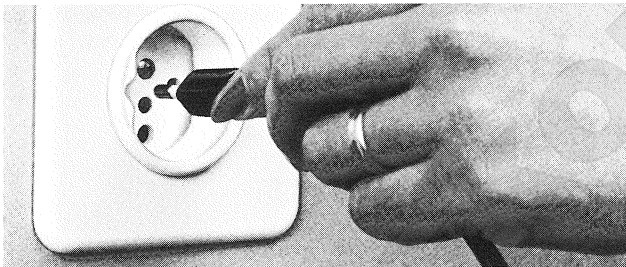

Power cord

Connect the power cord to the AC power outlet.

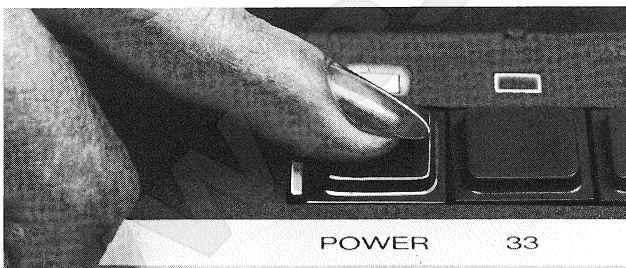

Switching on

Press button POWER to switch the turntable on.

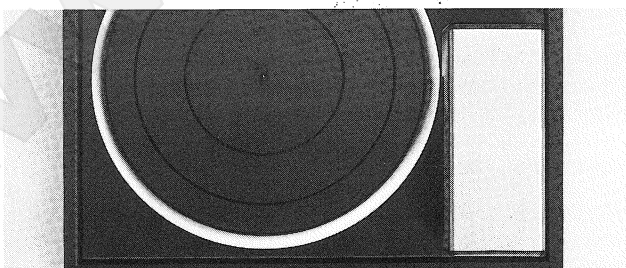

Swivelled tone arm support

In its rest position the swivelled tone arm support points forward; it is swung away from the platter. In this position the tone arm controls ◀, ▼▲, ▶ are ineffective.

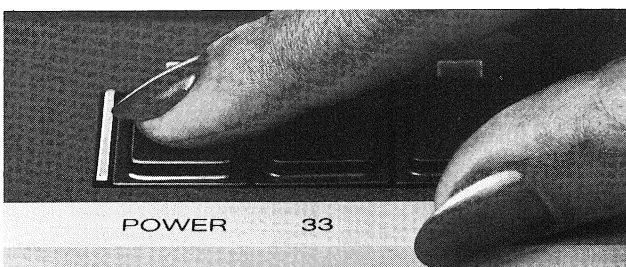

Switching off

To switch off the turntable, press the button POWER.

OPERATION



Playing a 33-rpm record

Place the record onto the platter and press the button "33".



Swivel the tone arm support over the record until it locks into a detent. The stylus illumination will thus be switched on automatically and the platter begins to rotate. As soon as the platter has reached nominal speed the LED 33 becomes luminous.

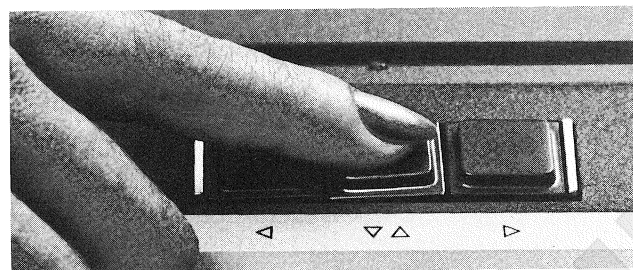

Press button ▼▲ lowering. The tone arm lowers itself onto the record and the stylus illumination is switched off automatically.

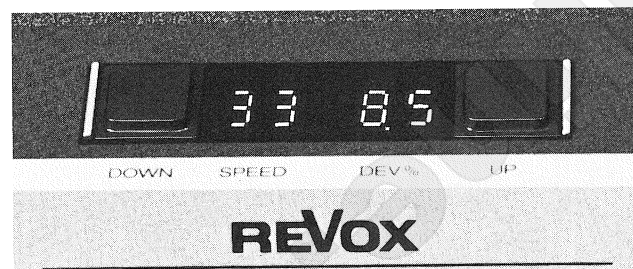

Varying the turntable speed

The selected turntable speed of 33.33 or 45.00 rpm may be varied by 9.9% in either direction. Pressing the push button DOWN decreases, pressing the push button UP increases the speed. The turntable speed remains quartz controlled, even during variable speed operation.

To cancel the variable speed operation, simply press the 33 or 45 rpm push button. By pressing the UP or DOWN push button again, variable speed operation, with the deviation selected earlier, can be reactivated. The selected speed deviation remains stored as long as the turntable is switched on and no new speed variation is effected.



Playing a 45-rpm record

If the record possesses a large center hole, first place the adapter and then the record onto the platter. Swivel the arm support over the record until it locks and press button "45".

Press the button ◀ (inward) and keep it depressed until the tone arm has been transported over the record's run-in groove.

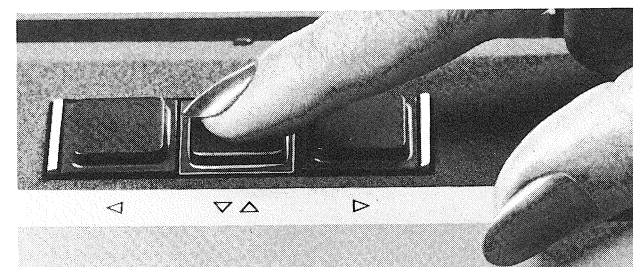

Press button ▼▲ (lowering).

At the end of the record, the arm will lift and return automatically to its start position.

GENERAL



Tone arm control

When the tone arm has reached the end of a record (runout groove) it gets transported automatically to its start position. This sequence may be interrupted by pressing the button ◀.

The buttons ◀ and ▶ may be pressed at any time, even in the midst of playing. They effect automatic lifting of the arm followed by its transportation in the desired direction.

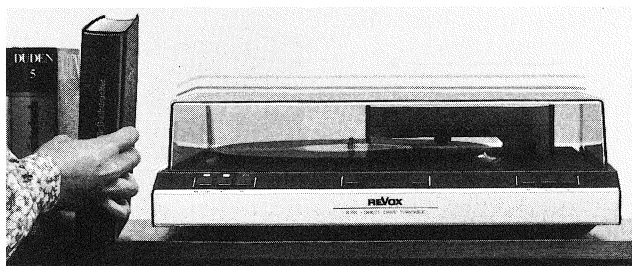

Automatic control functions

When reaching a record's run-out groove or when swivelling the tone arm support away from a playing record, lifting of the tone arm is effected and this is followed immediately by its return to the start position. After the tone arm has arrived at its start position the platter motor becomes switched off. By pushing the button ▼▲ playing can be initiated again at any time. The design of the tone arm and the floating chassis is highly insensitive to vibrations and mechanical shocks.



Removal of cover from the arm support

For removing the cover from the arm support, first transport the cartridge to a half-way position then switch off the electric current supply. Swivel the armsupport away from the platter to its rest position. Reach under the sides of the cover and while gently pulling the sides outwards lift the cover away from the arm-support.

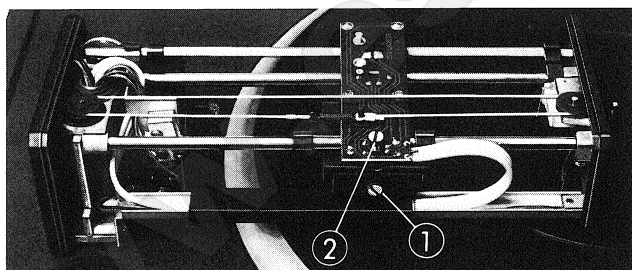

Tracking force/limit of vertical movement

Tracking force is optimized by factory adjustment (screw ①).

Vertical movement is also limited by factory adjustment (screw ②). The stylus can not touch the rubber mat.

Should adjustments become necessary follow the instructions supplied with the REVOX installation kit.

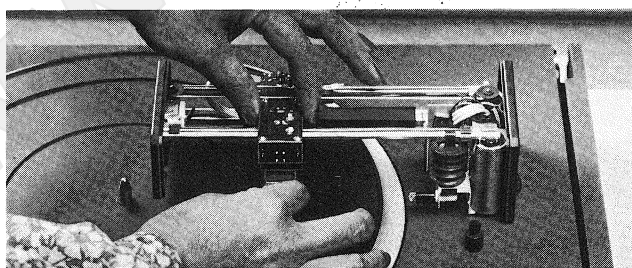

Stylus replacement

First remove the cover from the arm support. With thumb and index finger of one hand take a firm grip on the black part of the cartridge and carefully pull off the stylus unit with your other hand.

When inserting the new stylus unit hold the black part of the cartridge firmly while carefully pushing the stylus unit into place.

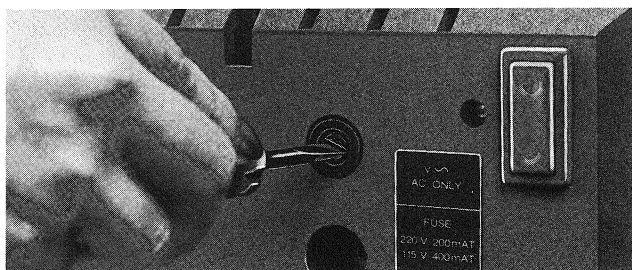

Replacing a blown fuse

To replace the fuse, the turntable must first be disconnected from the electric current outlet. Next, lift off the platter from the drive motor and tighten the three transport locking screws. Lift complete turntable on one side to make it stand on the opposite side. Unscrew the fuse cap and replace the defective fuse. The required fuse ratings are listed in the technical data section. After replacement of the fuse, proceed in reversed order of the steps described above to make the unit operational again.

TECHNICAL DATA

Turntable drive:	Quartz referenced direct drive
Turntable speeds:	33.33 and 45.00 rpm
Speed accuracy:	0.01%
Platter (Turntable proper):	Diameter 12.32 inches (313 mm)
Weight (Mass):	4 lbs. 10 ozs. (2.1 kg)
Run up time:	better than 2 seconds at 33.33 rpm
Braking time:	better than 2 seconds from 45 to 33.33 rpm
Wow and flutter*:	
weighted:	better than 0.05%
linear:	better than 0.1%
Rumble-to-signal ratios**:	better than 50 dB (DIN 45539A weighting) better than 52 dB (DIN 45539A weighting plus 20 Hz high-pass) better than 72 dB (DIN 45539B weighting)
Tone arm:	linear tracking tone arm with servo-electronic follow-up control
Lateral tracking angle error:	less than 0.5°
Skating compensation:	not required with a linear tracking system
Tracking force:	adjustable from 8... 20 mN (0.8... 2 g)
Tone arm lowering:	electronically controlled, pneumatically damped
Muting:	electronically muted until the stylus has contacted the disc
Tone arm follow-up:	Opto-electronic sensing with LED as light source, servo electronics and DC motor
Run-out switch:	Automatically activated via servo-electronics
Automatic functions:	
Swivelling the tone arm support in:	turntable platter starts to rotate at the selected speed
Swivelling the tone arm support out:	a) immediate lifting of the cartridge b) tone arm returns to start position c) turntable stops, stylus illumination switched off

* measured with IEEE 193-1971 weighting at nominal speed and an optimally centered, direct cut laquer, L + R.

** all rumble measurements taken in position "mono" with a statically discharged disc and the "new" RIAA reproduce equalization. Phono cartridge: TXE-SR with the electrostatic neutralizer lowered.

Phono cartridge	SHURE TRACER TXE-SR
Frequency response:	20 Hz... 20 kHz +3/-1 dB
Channel balance (1 kHz):	better than 2 dB
Channel separation:	better than 25 dB at 1 kHz
Compliance:	25 $\mu\text{m}/\text{mN}$ (static value at recommended tracking force)
Trackability (at 300 Hz):	better than 80 μm at 12.5 mN (1.25 g)
Recommended tracking force:	12.5 mN (1.25 g), factory set
Stylus tip radius:	5 x 18 μm elliptical, nude diamond
Signal-to-noise ratio:	75 dB
Recommended load:	47 kohm/350 pF (220 pF already in cable)

Operating controls:

Turntable drive:	2 tactile feedback keys for 33.33 and 45 rpm, 1 power switch
Tone arm:	3 tactile feedback keys for fast inward or outward movement plus lowering and lifting of the pick-up cartridge; built-in stylus illumination.
Speed:	2 push buttons to increase or decrease speed
Display:	5 digit LED-display for nominal speed and percentage of deviation.

General:

Components list:	31 IC's, 26 transistors, 45 diodes, 4 LED's, 5 7-segment displays, 2 bridge type rectifiers
Electric current supply (solder connections):	100/110/120 V \pm 10%, 200/220/240 V \pm 10% 50... 60 Hz
Mains fuse:	100... 120 V: T 0.4 A 200... 240 V: T 0.2 A
Weight:	20 lbs. 10z (9.1 kg)
Dimensions (W x H x D):	17.7 x 5.6 x 15.6 inches (449 x 142 x 395 mm)
Dust cover closed:	height 13.4 inches (340 mm)
Dust cover open:	

THE REVOX PRODUCT RANGE

REVOX offers a complete range of hi-fi system components. They may be used together with your model B795 turntable in any desired combination:

REVOX B77 tape recorder
REVOX B710 cassette tape recorder
REVOX B750 integrated amplifier
REVOX B760 digital synthesizer FM tuner
REVOX B780 microprocessor synthesizer
FM receiver

Ask your dealer for the REVOX full-line catalog.

Printed in Switzerland
by WILLI STUDER 18.648.382
Copyright by Willi Studer
CH-8105 Regensdorf-Zürich

MODE D'EMPLOI REVOX B791



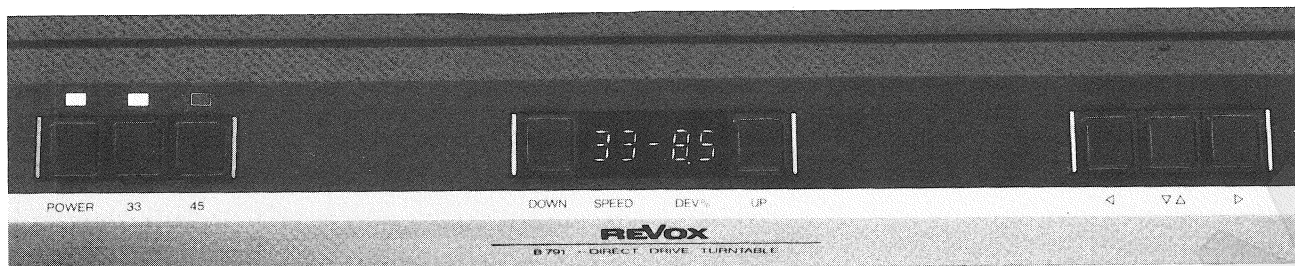

Touche POWER
Touche «33»
Touche «45»

Touche DOWN
Affichage de la vitesse de rotation
Touche UP

Touche avance ◀
Touche descente/montée ▼▲
Touche retour ▶

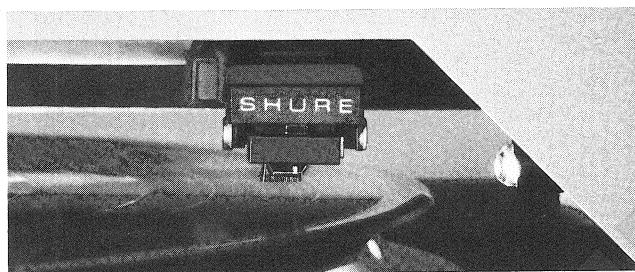

Phonocapteur/Support de pointe de lecture
Eclairage du phonocapteur

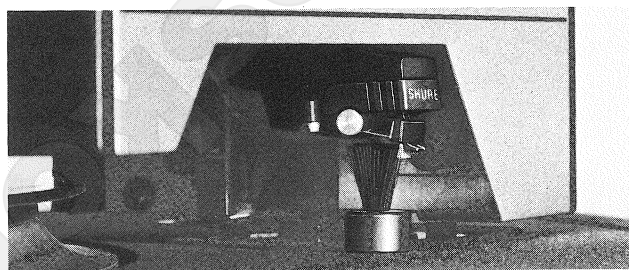

Pinceau de nettoyage

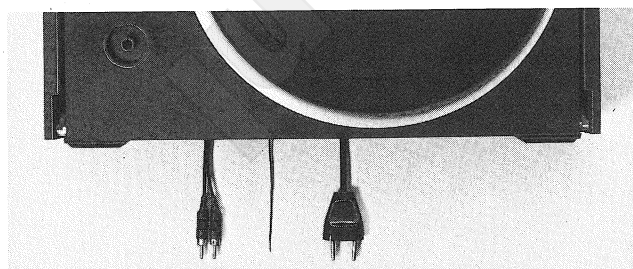

Centre 45 tours
Raccordement audio
Fil de mise à terre (châssis)
Câble secteur (châssis)

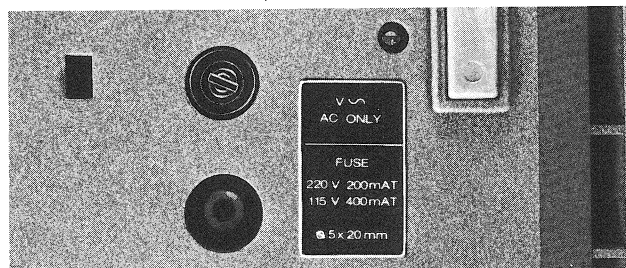

Fusible secteur

AVIS IMPORTANTS

Protégez votre appareil de la chaleur et de l'humidité. Placez-le de telle façon que les fentes d'aération ne soient pas obstruées.

Il est impératif de retirer la fiche secteur avant toute intervention à l'intérieur de l'appareil. Ce dernier ne doit être alimenté qu'en courant alternatif (50 ... 60 Hz). La tension peut être adaptée à l'alimentation électrique locale, 100/110/120 volts et 200/220/240 volts, par un pontage sur le transformateur.

Avant la mise en service de l'appareil, n'oubliez pas de desserrer les trois vis de transport (figure 3, côté intérieur de la couverture).

GARANTIE

Une carte de garantie spéciale accompagne les appareils vendus en Belgique, République fédérale d'Allemagne et France. Elle se trouve soit à l'intérieur de l'emballage, soit à l'extérieur dans une pochette en plastique. Si cette carte devait manquer, veuillez vous adresser à votre fournisseur REVOX ou à l'agence officielle REVOX de votre pays.

Remplissez correctement cette carte de garantie et envoyez-la à l'agence officielle REVOX du pays d'achat.

Pour les appareils achetés en Suisse et en Autriche, l'attestation de garantie est délivrée par le fournisseur REVOX autorisé. Nous vous rappelons que la garantie n'est valable que dans le pays où a lieu l'achat et qu'elle cesse automatiquement en cas d'intervention ou de réparation pratiquée sur l'appareil par un tiers non autorisé.

EMBALLAGE/TRANSPORT

Conservez l'emballage d'origine. Il constitue la meilleure protection pour votre appareil en cas de transport ultérieur.

Pour transporter la table de lecture, resserrez les trois vis de transport (figure 3, côté intérieur de la couverture).

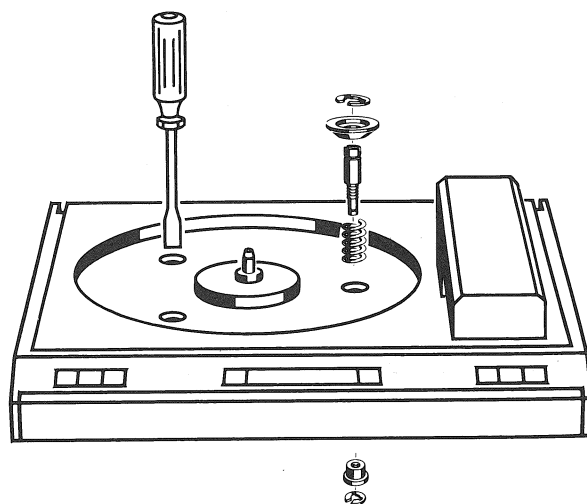

ORGANES DE COMMANDE ET RACCORDEMENTS

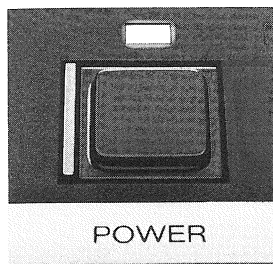

Touche POWER

Une légère pression sur cette touche permet d'enclencher la table de lecture. Le témoin de mise sous tension (LED) s'allume. Une deuxième pression déclenche la table de lecture.

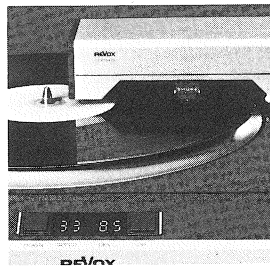

Bras pivotant Linatrack®

Le bras pivotant est amené au-dessus du disque. Il abrite le bras de lecture tangentiel qui ne mesure que 4 cm.

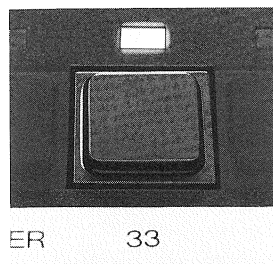

Touche «33»

Réglage par quartz de la vitesse du plateau sur 33,33 t/min. L'affichage LED situé au-dessus de la touche s'allume lorsque la vitesse exacte est atteinte.

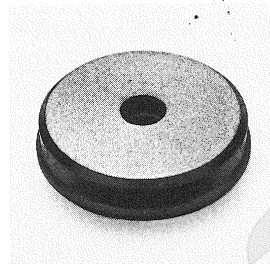

Vary Speed

La vitesse de rotation du plateau peut être modifiée de $\pm 9,9\%$ au moyen des touches UP ou DOWN. L'affichage indique la déviation en pourcents. (P. ex. 33-5.6 = la vitesse de rotation sélectionnée de 33,33 t/min est diminuée de 5,6%).

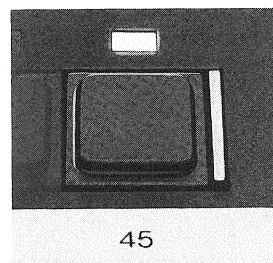

Touche «45»

Réglage par quartz de la vitesse du plateau sur 45,00 t/min. L'affichage LED situé au-dessus de la touche s'allume lorsque la vitesse exacte est atteinte.

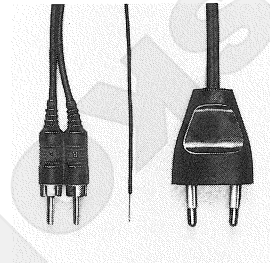

Centre 45 tours

Cet élément est utilisé pour le centrage des disques de 17 cm (45 tours) avec grand trou central.

Raccordement audio

Les fiches Cinch se raccordent à l'entrée phono de l'amplificateur: «L» pour le canal gauche, «R» pour le canal droit.

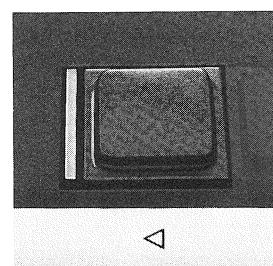

Touche ◀ avance

Commande l'avance du phonocapteur en direction du centre du disque lorsque le bras pivotant est en position de lecture. Une brève pression correspond à une avance lente, alors qu'une pression continue provoque une avance rapide.

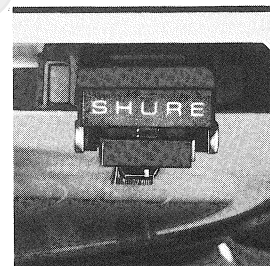

Fil de mise à terre

Câble secteur

Phonocapteur et bras de lecture tangentiel

Le phonocapteur est réglé d'usine. Si vous désirez monter un autre phonocapteur, renseignez-vous auprès de votre fournisseur autorisé REVOX.

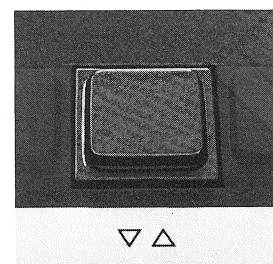

Touche ▼▲ descente/montée

Cette touche commande la descente ou la montée du phonocapteur en n'importe quel point du disque lorsque le bras pivotant est en position de lecture.

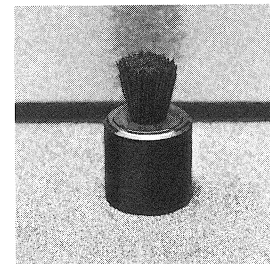

Pinceau de nettoyage

Nettoie automatiquement la pointe de lecture à chaque pivotement du bras.

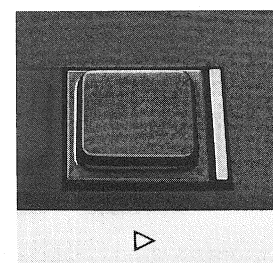

Touche ▶ retour

Commande le retour du phonocapteur vers le bord du disque lorsque le bras pivotant est en position de lecture. Une brève pression correspond à un retour lent, alors qu'une pression continue provoque un retour rapide.

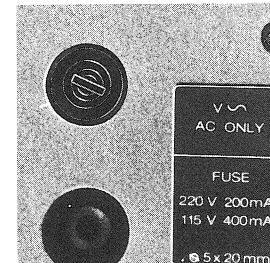

Fusible secteur

100 ... 120 volts : T 0,4 A
200 ... 240 volts : T 0,2 A

MISE EN SERVICE

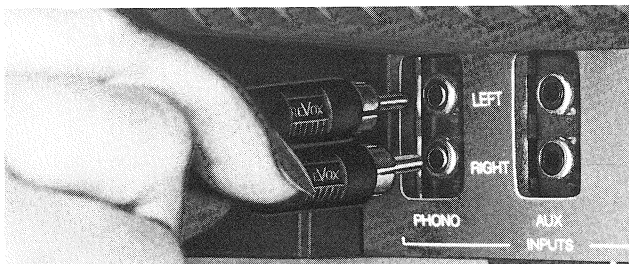

Raccordement audio

Relier les fils de raccordement audio à l'entrée phono de l'amplificateur/récepteur.

L = canal gauche

R = canal droit

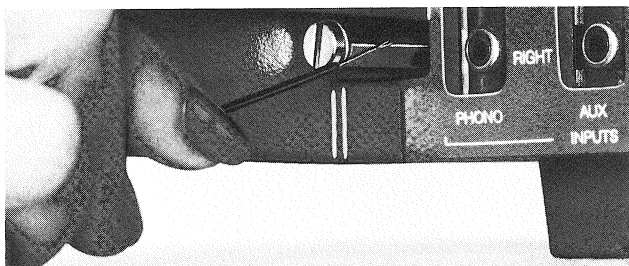

Fil de mise à terre

Afin d'éviter les ronflements désagréables, le fil de mise à terre de la table de lecture doit être raccordé à la borne correspondante de l'amplificateur (châssis).

Raccorder le fil de mise à terre à la borne de l'amplificateur/récepteur prévue à cet effet.

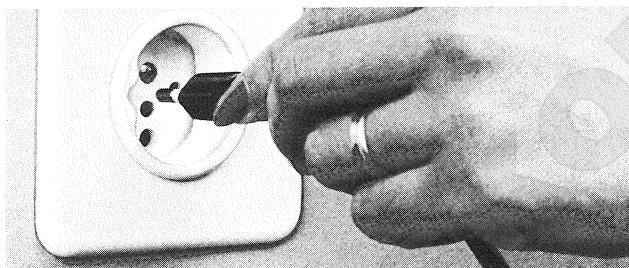

Câble secteur

Raccorder la table de lecture au secteur.

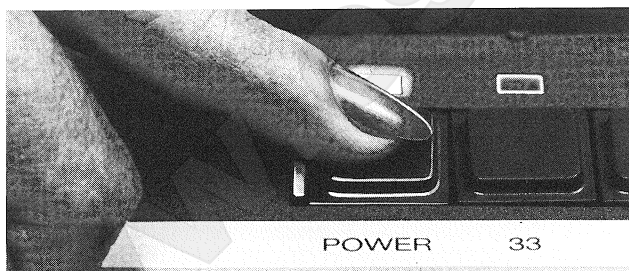

Enclenchement

La table de lecture est enclenchée par pression sur la touche POWER

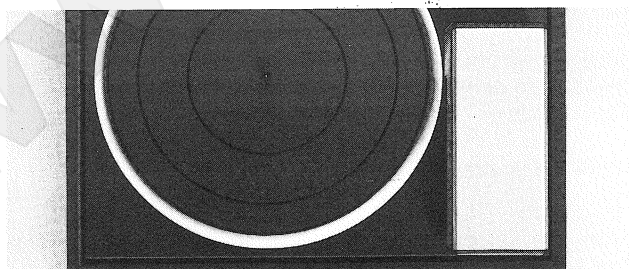

Bras pivotant

En position de repos, le bras pivotant est dirigé vers l'avant. Lorsqu'il est dans cette position, les touches de commande du bras de lecture ◀, ▼▲, ▶ sont inefficaces.

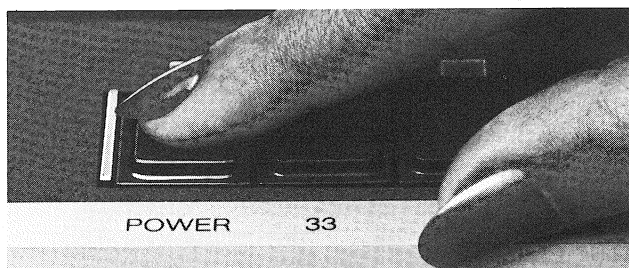

Déclenchement

La table de lecture est déclenchée par pression sur la touche POWER.

UTILISATION



Ecoute de disque «33»

Poser le disque sur le plateau et presser la touche «33».

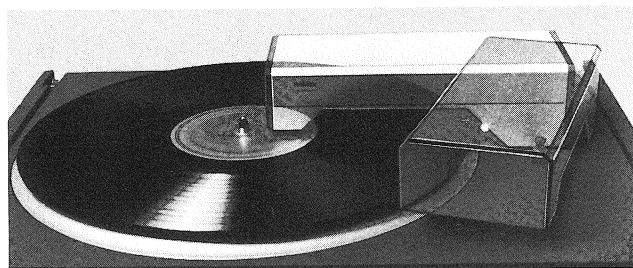

Amener le bras pivotant au-dessus du disque jusqu'à la butée.

L'éclairage du phonocapteur s'allume automatiquement et le plateau démarre simultanément. Dès qu'il atteint la vitesse choisie, l'affichage LED «33» s'allume.

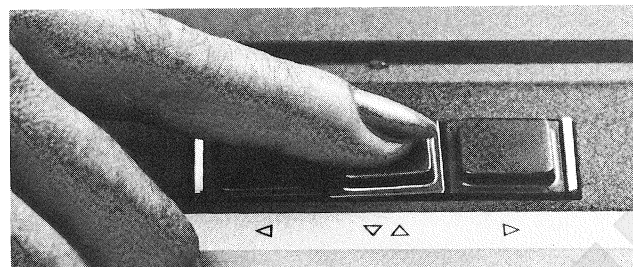

Presser la touche ▼▲ (descente).

Le phonocapteur s'abaisse sur le disque.

L'éclairage du phonocapteur s'éteint automatiquement.

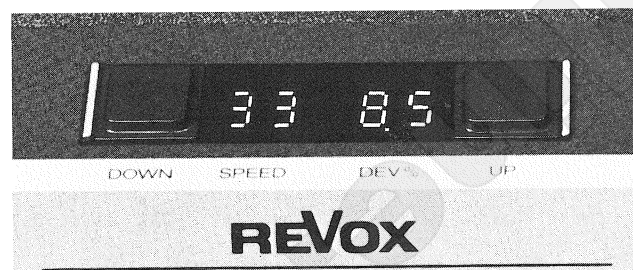

Modification de la vitesse de rotation du plateau

La vitesse de rotation présélectionnée (33,33 ou 45,00 t/min) peut être modifiée selon les besoins jusqu'à $\pm 9,9\%$. La touche DOWN entraîne une diminution et la touche UP une augmentation de la vitesse de rotation. La vitesse de rotation du disque n'en reste pas moins pilotée par quartz. Pour retourner à la vitesse de rotation nominale, il suffit de presser les touches 33 ou 45. En pressant une seule fois la touche UP ou DOWN, il est possible de rappeler la déviation réglée auparavant. Sa valeur est mémorisée tant que l'appareil reste sous tension et qu'aucune nouvelle pression n'est donnée.



Ecoute de disque «45»

Placer préalablement l'élément de centrage pour disques disposant d'un grand trou central.

Amener le bras pivotant au-dessus du disque jusqu'à la butée et presser la touche «45».

Amener le phonocapteur au-dessus de l'amorce du sillon au moyen de la touche ◀ (avance).

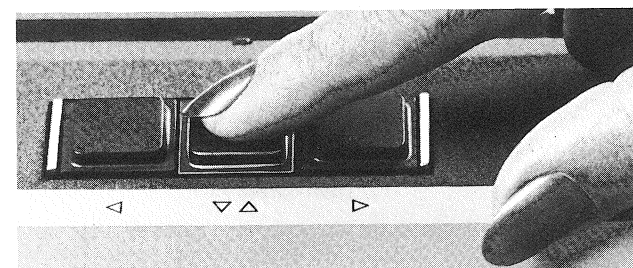

Presser la touche ▼▲ (descente).

A la fin du disque, le bras de lecture revient automatiquement en position de départ.

GÉNÉRALITÉS



Commande du bras de lecture

En fin de course, lorsqu'il a atteint le sillon terminal, le bras de lecture revient automatiquement en position de départ. Ce retour automatique peut être interrompu par une pression sur la touche ◀.

Les touches ◀ et ▶ peuvent être actionnées en tous temps, même durant la lecture d'un disque. Dans ce cas, le phonocapteur se relève immédiatement et le bras de lecture se déplace dans la direction choisie.

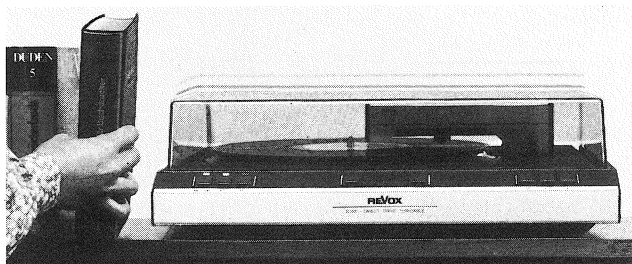

Automatisme du bras de lecture

En fin de sillon ou lorsque le bras pivotant est déplacé, le phonocapteur remonte instantanément et le bras de lecture revient à sa position de départ, provoquant le déclenchement de l'entraînement du plateau («stand by»). De cette position, il est possible de le faire redémarrer à tout moment en pressant la touche ▼▲ (descente).

Le bras pivotant et le châssis flottant sont construits de telle façon que la table de lecture est totalement insensible aux secousses.

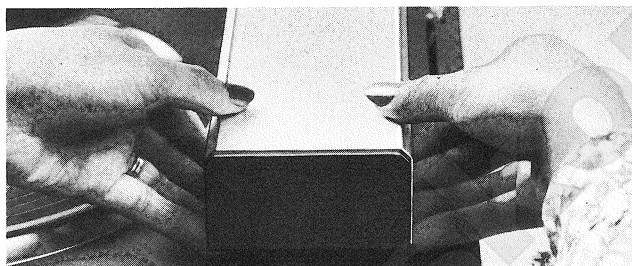

Dépose du capot du bras pivotant

Amener préalablement le bras de lecture en position médiane, puis débrancher la table de lecture. Amener ensuite le bras pivotant en position de repos, écarter légèrement les flancs du capot avec les deux mains et le tirer vers le haut avec précaution.

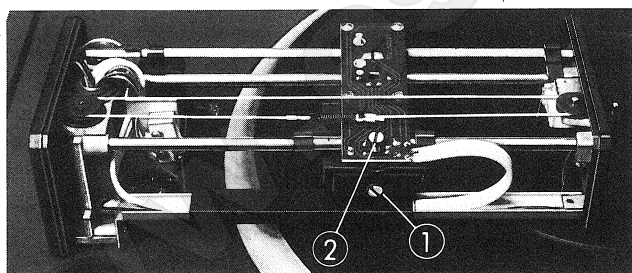

Force d'appui/hauteur limite

La force d'appui est réglée d'usine conformément aux caractéristiques du phonocapteur (vis de réglage ①).

La hauteur limite est également réglée d'usine (vis de réglage ②). Le phonocapteur ne peut pas entrer en contact avec le plateau de caoutchouc.

Pour les travaux de réglage, utiliser le kit de montage REVOX.

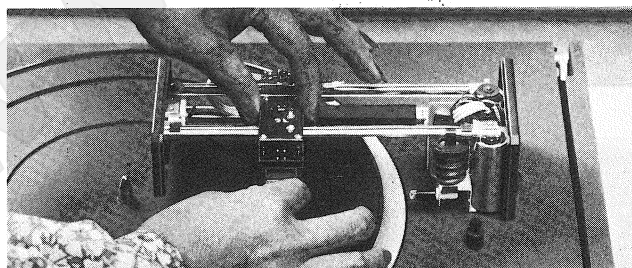

Remplacement de la pointe de lecture

Déposer préalablement la capot du bras pivotant. Maintenir d'une main la partie noire du bras de lecture et, de l'autre, tirer la support de pointe vers l'avant. Placer le nouveau support de pointe en prenant les mêmes précautions.

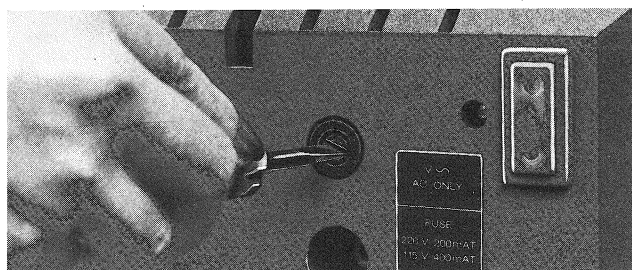

Remplacement du fusible secteur

Débrancher la table de lecture du secteur avant de procéder au remplacement du fusible. Oter le plateau et resserrer les trois vis de sécurité. Basculer ensuite la table de lecture sur le côté, dévisser la calotte porte-fusible et procéder au remplacement. Les valeurs du fusible figurent dans les caractéristiques techniques. Une fois le remplacement effectué, remonter la table de lecture en procédant, dans l'ordre inverse, aux opérations décrites ci-dessus.

CARACTÉRISTIQUES TECHNIQUES

Mécanisme:	entraînement direct, piloté par quartz
Vitesses du plateau:	33,33 et 45,00 t/min
Précision de la vitesse:	± 0,01%
Contrôle de la vitesse:	témoins lumineux de synchronisation (33,33 et 45,00 t/min)
Plateau:	diamètre 313 mm, poids 2,1 kg
Démarrage:	moins de 2 sec à 33,33 t/min
Temps de freinage:	moins de 2 sec de 45,00 à 33,33 t/min
Pleurage*: pondéré:	moins de 0,05%
linéaire:	moins de 0,1%
Recul du ronflement**:	meilleur que 50 dB (DIN 45539A)
Recul de la tension parasite**:	meilleur que 52 dB (DIN 45539A, avec filtre passe-haut 20 Hz)
Recul du bruit de fond pondéré**:	meilleur que 72 dB (DIN 45539B)

Bras de lecture:

Bras de lecture tangentiel à asservissement électronique	
Angle d'erreur de piste tangentiel:	inférieur à 0,5 degré
Compensation de poussée latérale:	aucune; n'est pas nécessaire avec le système tangentiel
Force d'appui:	ajustable par contrepoids de 8... 20 mN (0,8... 2 p)
Descente du bras:	à commande électronique et amortissement pneumatique
Coupure de modulation:	électronique, jusqu'à la pose du phonocapteur sur le disque (env. 1 sec)
Asservissement du bras:	électronique avec servomoteur DC commande opto-électronique par LED
Arrêt en fin de disque:	automatique par commande servo-électronique

Fonctions automatiques:

Mise en place du bras:	démarrage du plateau au nombre de tours choisi
Retrait du bras:	a) remontée instantanée du phonocapteur b) retour du bras en position de départ c) immobilisation du plateau; l'éclairage s'éteint

* mesuré à la vitesse de rotation nominale selon DIN 45507 à l'aide d'un disque spécial à centrage optimal en gravure directe, G + D

** tous les reculs de ronflement sont mesurés en position MONO

à l'aide d'un disque de mesure exempt d'électricité statique, selon DIN 45544, ainsi qu'avec une préaccentuation de lecture à 4 constantes de temps, selon IEC 98-4 (1976). Phonocapteur TXE-SR avec brosse abaissée.

Phonocapteur

Bande passante:	SHURE TRACER TXE-SR
Balance (à 1 kHz):	20 Hz... 20 kHz + 3/-1 dB
Diaphonie:	moins de 2 dB
Compliance:	inférieure à 25 dB à 1 kHz
Capacité de cheminement (à 300 Hz):	25 µm/mN (statique, à la force d'appui nominale)
Force d'appui recommandée:	supérieure à 80 µm à 12,5 mN (1,25 p)
Taille du diamant:	12,5 mN (1,25 p), réglée d'usine
Recul de bruit non pondéré:	5 x 18 µm diamant brut, elliptique
Impédance de charge recommandée:	75 dB
	47 kohms/350 pF (220 pF dans le câble)

Organes de commande:

Mécanisme:	1 interrupteur principal, 2 touches à faible course pour 33,33 et 45,00 t/min
Bras de lecture:	3 touches à faible course pour avance et retour rapides, descente et remontée du phonocapteur; éclairage du phonocapteur
Vitesse de rotation:	2 touches à pression permettent d'augmenter ou de diminuer la vitesse de rotation du plateau.
Affichage:	Display à 5 positions pour affichage de la valeur nominale et de la déviation en pourcents.

Généralités:

Composants:	31 IC, 26 transistors, 45 diodes, 4 LED, 5 affichages à 7 segments, 2 ponts redresseurs
Alimentation (portable):	100/110/120 V ± 10 % 200/220/240 V ± 10 % 50... 60 Hz
Fusible secteur:	100... 120 V: T 0,4 A 200... 240 V: T 0,2 A
Poids:	9,1 kg
Dimensions (L x H x P) fermé:	449 x 142 x 395 mm
ouvert:	hauteur 340 mm

GAMME DE PRODUITS

Vous vous intéressez certainement aux autres appareils produits par REVOX, qui peuvent être combinés à volonté, avec votre table de lecture:
REVOX B710 Magnétophone à bande
REVOX B77 Magnétophone à cassettes
REVOX B750 Amplificateur compact
REVOX B760 Tuner FM digital à synthétiseur
REVOX B780 Ensemble récepteur FM à microprocesseur

Demandez notre prospectus général à votre agent REVOX.

Printed in Switzerland
by WILLI STUDER 18.648.382
Copyright by Willi Studer
CH-8105 Regensdorf-Zürich

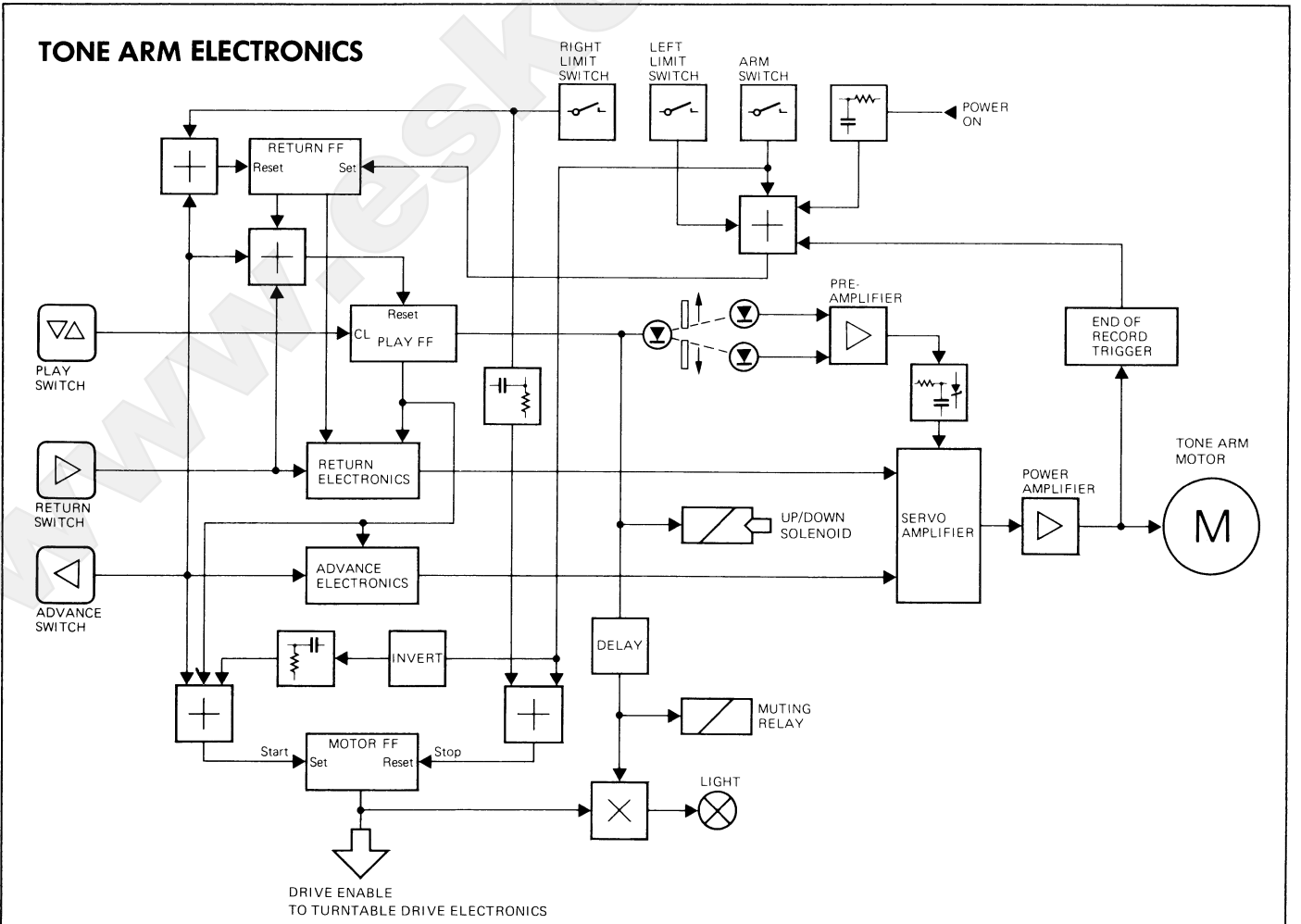
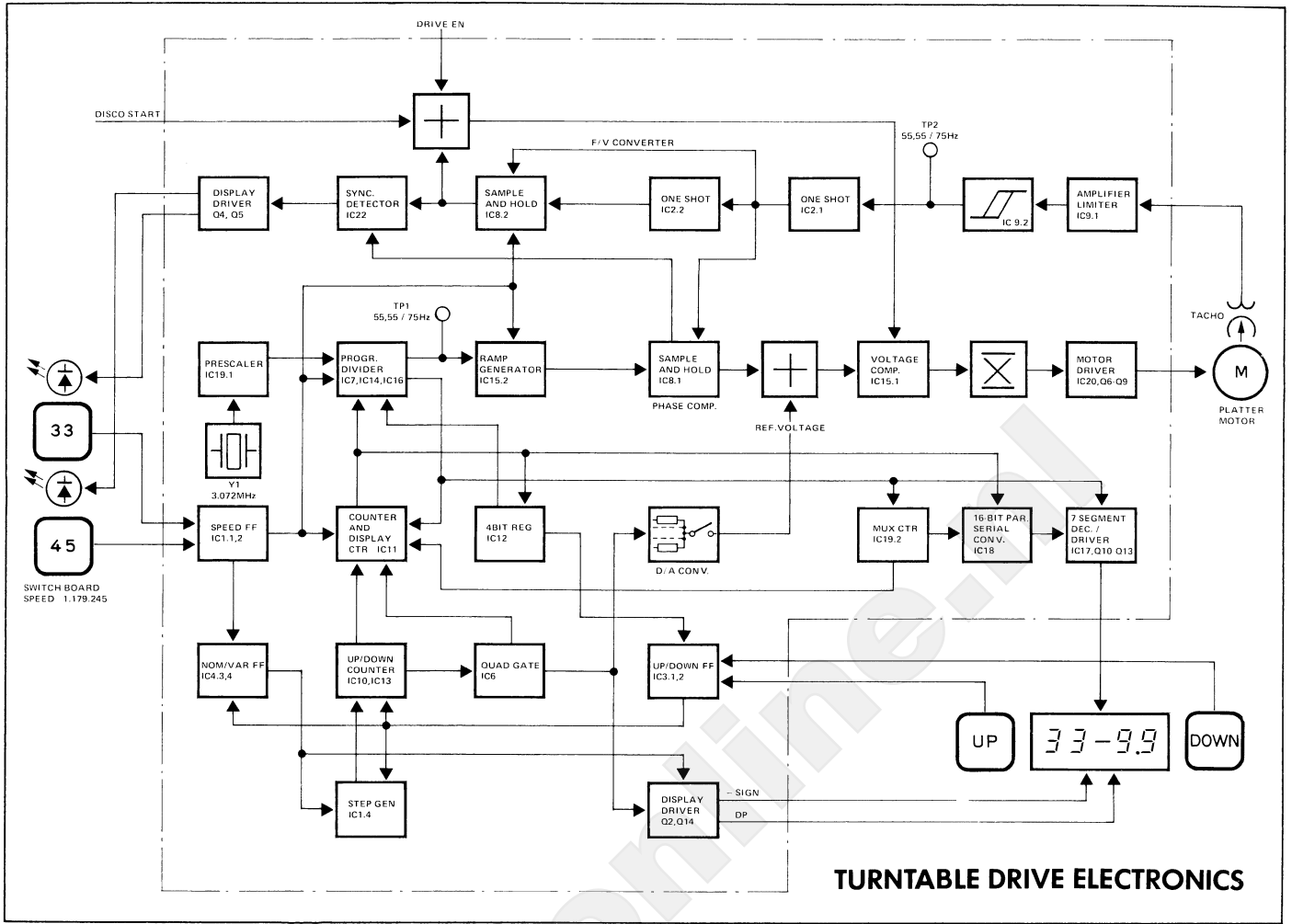

Manufacturer

WILLI STUDER
CH-8105 Regensdorf/Switzerland
Althardstrasse 30

WILLI STUDER GmbH
D-7827 Löffingen/Germany
Talstrasse 7

Worldwide Distribution

REVOX ELA AG
CH-8105 Regensdorf/Switzerland
Althardstrasse 146

